

Descripción general e inicio rápido

Disposición del dispositivo

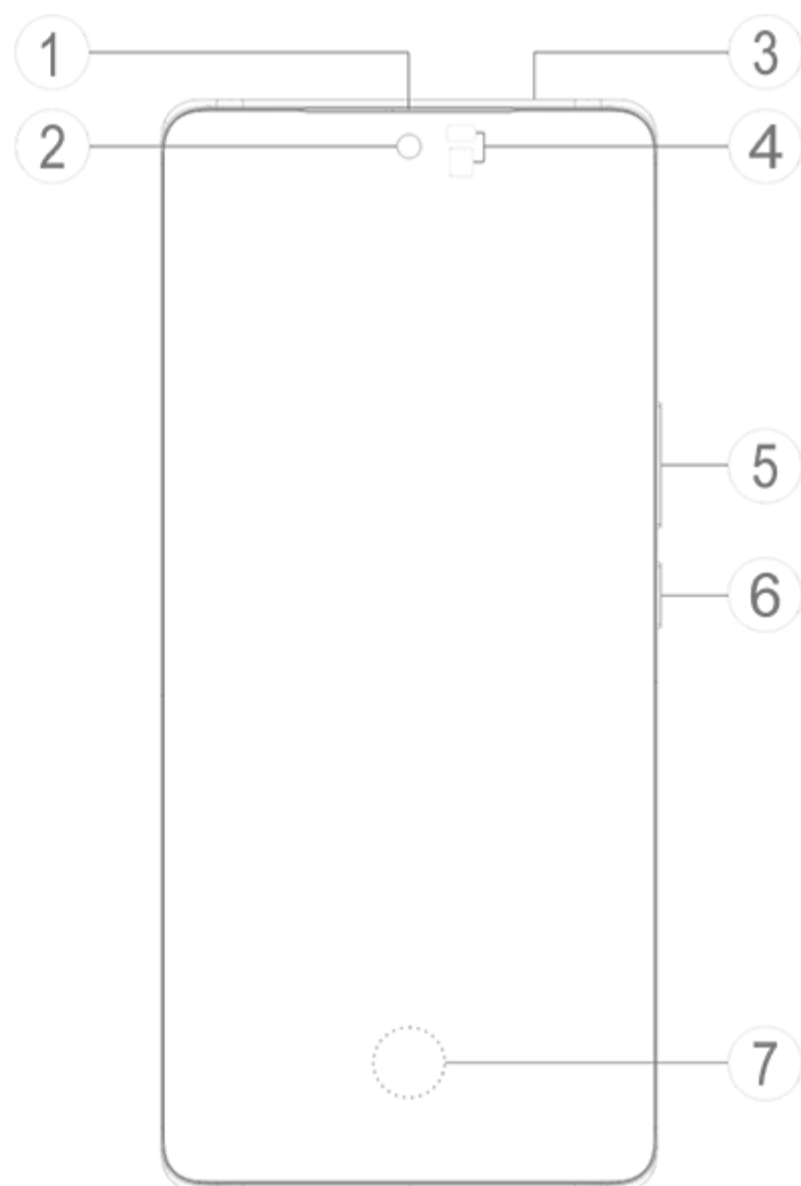

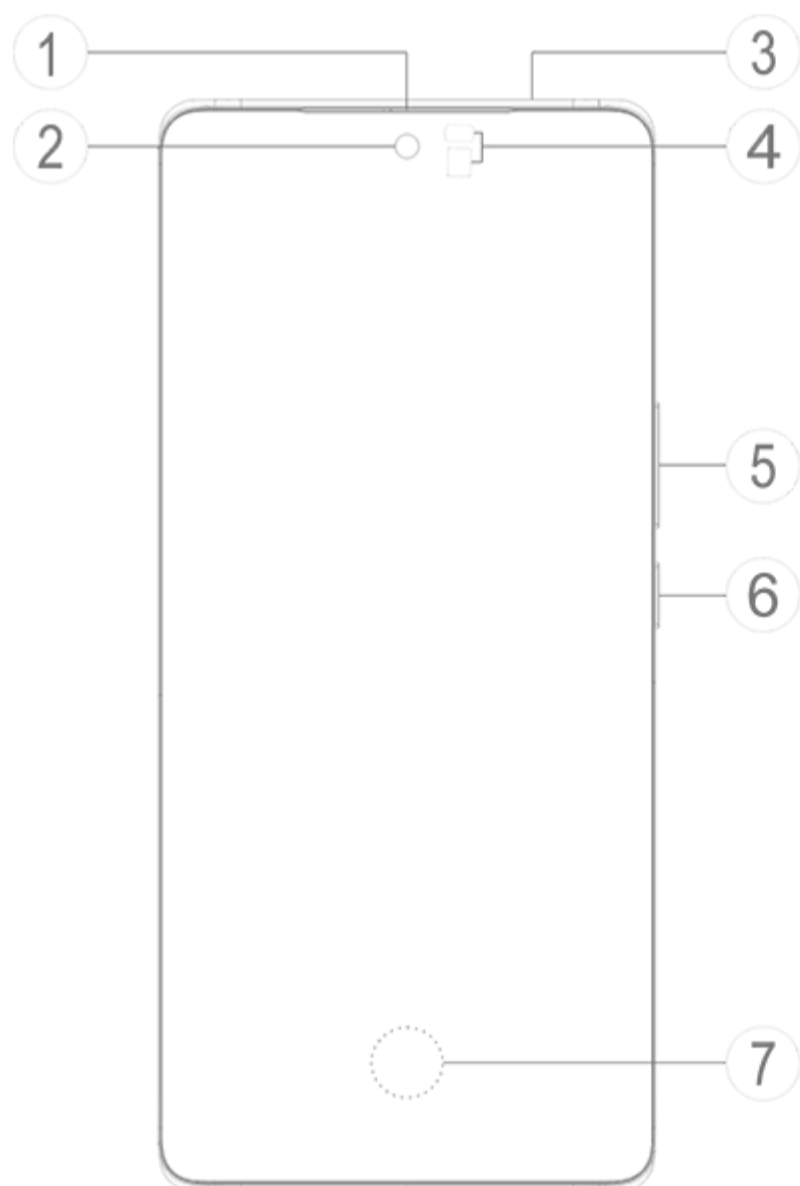
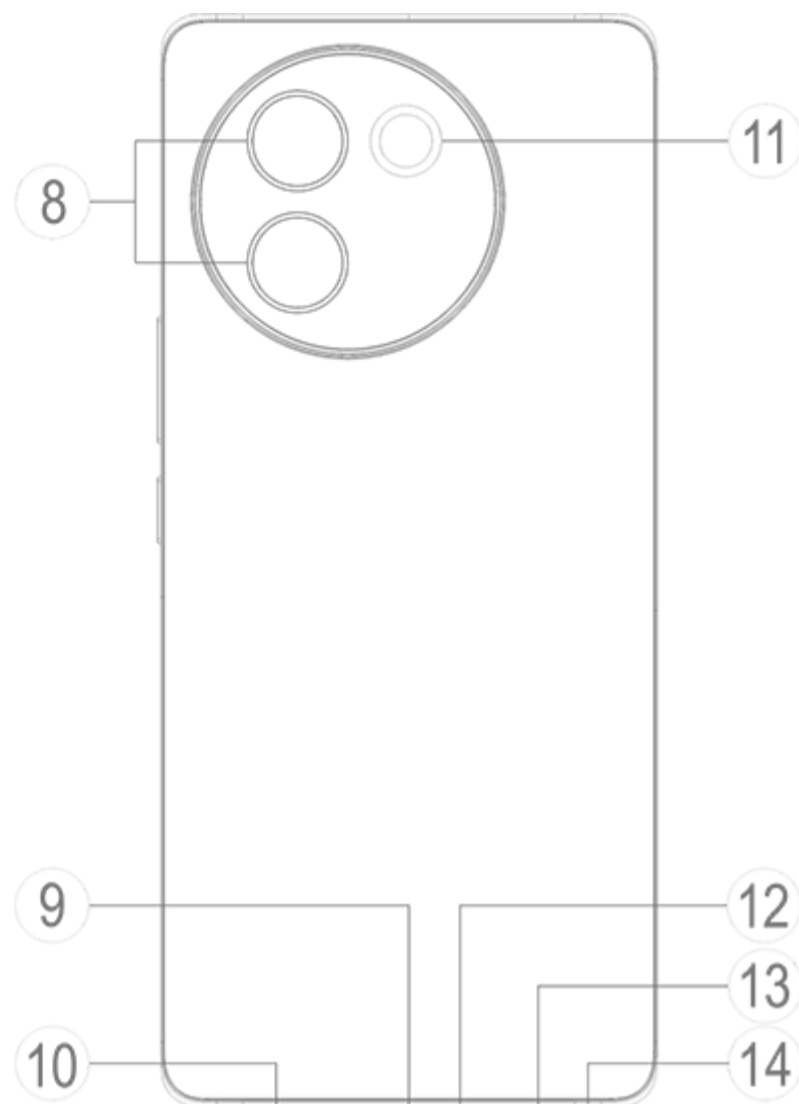
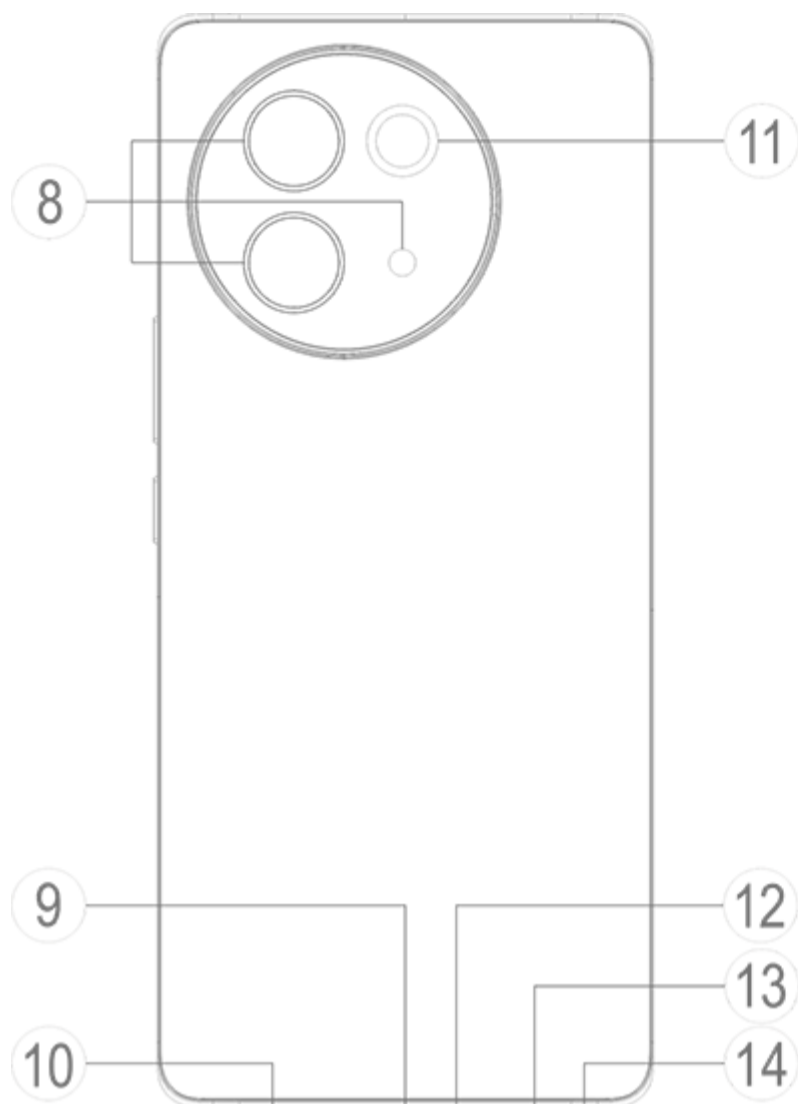

Nota

Las imágenes del manual son solo de referencia. Las opciones pueden variar según el modelo de dispositivo.

Botones y componentes

1. **④ Sensor de luz ambiente y sensor de proximidad:** el sensor de luz ambiental detecta automáticamente la intensidad de la luz ambiental y ajusta el brillo de la pantalla en consecuencia, garantizando una experiencia de uso agradable.

El sensor de proximidad detecta automáticamente la distancia entre usted y su teléfono cuando hace o contesta una llamada. Si se acerca demasiado al teléfono, la pantalla se desactiva para evitar toques accidentales. El sensor de proximidad no funciona en modo auricular o altavoz.

2. **⑤ Botones de volumen:** ajuste el volumen.

3. **② Cámara frontal/⑧ Cámara trasera:** saque fotos o grabe videos.

4. **① Receptor:** reproduzca audio durante una llamada.

5. **⑥ Botón de encendido:** mantenga presionado el botón para encender o apagar el teléfono.

Nota

Cuando el teléfono no funcione correctamente, mantenga presionado el botón de encendido y el botón de bajar volumen durante al menos 10 segundos para forzar el reinicio.

6. **⑦ Sensor de huellas digitales:** identifica sus huellas digitales, lo que le permite desbloquear el teléfono sin contraseña.

7. **⑬ Bandeja de tarjeta SIM:** sirve para insertar o extraer la tarjeta SIM.

8. **⑭ Orificio de extracción de tarjeta SIM:** inserte un pasador de expulsión en el orificio, empújelo hasta el fondo hasta que la bandeja salga y, a continuación, tire la bandeja hacia fuera.

9. **⑫ Micrófono principal/③ Micrófono secundario:** se utiliza para transferir sonido durante una llamada.

10. **⑪ Flash:** produce un breve destello de luz.

11. **⑩ Altavoz:** se utiliza para reproducir audio.

12. **⑨ Puerto USB:** una interfaz estandarizada para conectar unos auriculares, un cargador, una computadora u otro dispositivo compatible al dispositivo.

Configurar y empezar

Insertar una tarjeta SIM

 **Nota:** Dependiendo de su región o de su operador, puede tener un teléfono con una o dos tarjetas SIM, pero las diferencias entre ambas versiones no se explican con detalle en el manual. Las imágenes del manual son solo de referencia. Las opciones pueden variar según el modelo de dispositivo.

Puede insertar una tarjeta nano-SIM (SIM 1 o SIM 2) sin necesidad de apagar el dispositivo. Al estar encendido, identificará automáticamente si insertó una tarjeta nano-SIM (SIM 1 o SIM 2).

Si su dispositivo utiliza tarjetas nano-SIM (SIM 1 o SIM 2).

1. Inserte un pasador de expulsión en el orificio, empújelo hasta el fondo hasta que la bandeja salga y, a continuación, tire la bandeja hacia fuera.

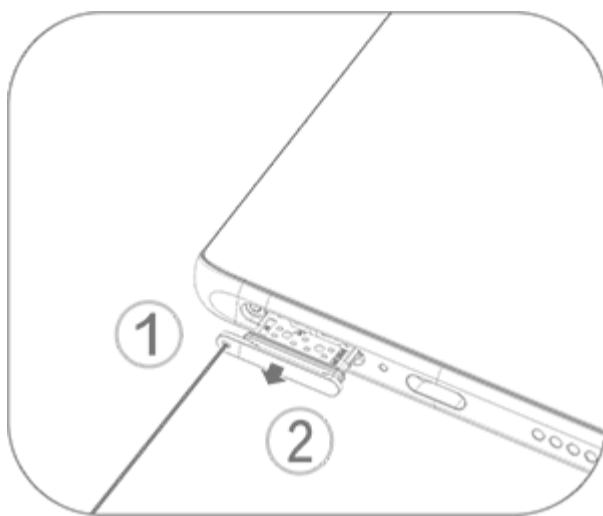

2. Coloque la tarjeta nano-SIM en el soporte SIM 1 o SIM 2 en la dirección de la flecha, como se muestra en la imagen. Asegúrese de alinear la esquina en ángulo con la muesca del soporte.

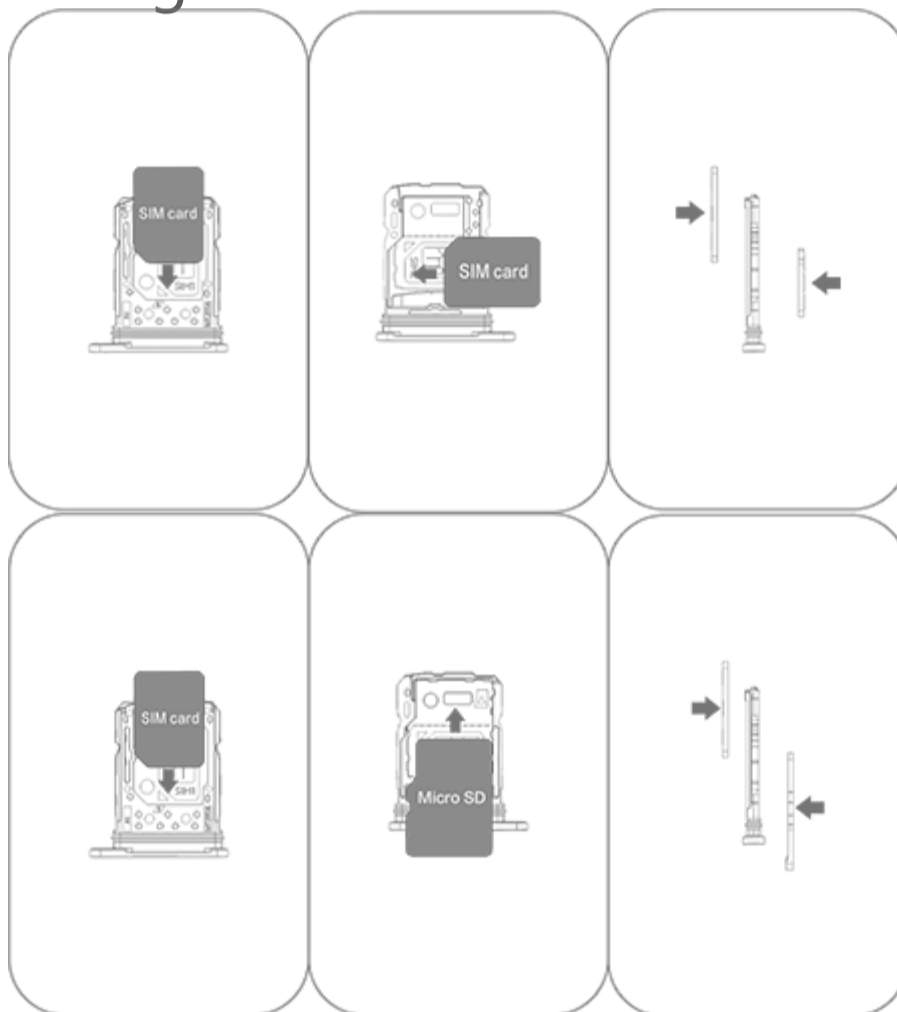

3. Coloque el dispositivo boca arriba y deslice la bandeja hasta el fondo de la ranura en la dirección que indica la flecha.

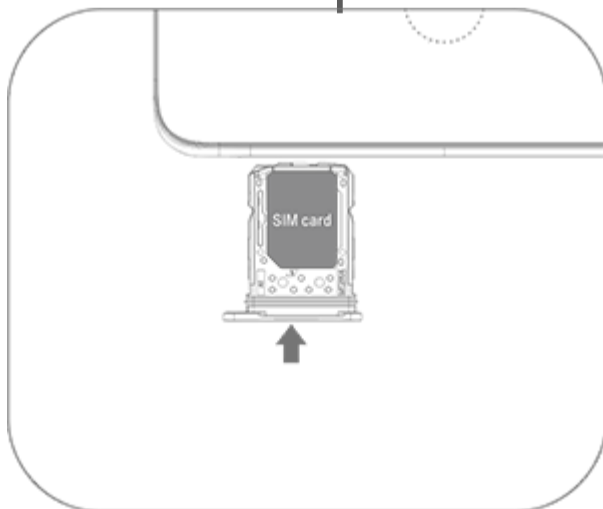

 **Nota**

1. No retire la tapa trasera para evitar dañar el dispositivo.
2. No inserte la tarjeta nano-SIM (SIM 1 o SIM 2) directamente en la ranura del teléfono.
3. Si intenta recortar la tarjeta nano-SIM usted mismo, puede dañar la tarjeta o provocar daños graves en su dispositivo. Si la tarjeta nano-SIM (SIM 1 o SIM 2) no es compatible con su dispositivo, acuda a su operador y solicite que se la cambien por una de tamaño estándar.
4. Su dispositivo adopta una solución de paso único de doble espera por SIM doble, lo que significa que no puede utilizar ambas tarjetas SIM para llamadas o servicios de datos simultáneamente.
 - Durante una llamada realizada con una tarjeta SIM, la otra tarjeta SIM se desactiva temporalmente. Si alguien realiza una llamada a esta línea, oirá mensajes como "El número que ha marcado no está en servicio" o "El abonado que ha marcado no está disponible. Vuelva a intentarlo más tarde" .
 - Cuando una tarjeta SIM está conectada a la red de datos, la otra tarjeta SIM no puede acceder a los servicios de datos.Esto se debe al diseño del dispositivo y no tiene nada que ver con las condiciones de la red del operador. Al utilizar un único chip en el dispositivo, este diseño mejora enormemente la duración de la batería y minimiza el consumo de energía. Para recibir notificaciones de llamadas perdidas, comuníquese con su operador para activar las notificaciones de llamadas perdidas, de llamadas entrantes y los servicios de secretaría.

Antena

Su dispositivo cuenta con una antena integrada. No toque la antena cuando esté transmitiendo o recibiendo señales. Tocar la antena puede comprometer la calidad de las comunicaciones, hacer que el dispositivo funcione a un nivel de potencia innecesariamente alto y acortar la duración de la batería.

La antena está dentro de la zona marcada con líneas punteadas, como se muestra en la siguiente imagen. No cubra esta zona cuando sujete el dispositivo.

- A. Antena GPS/Wi-Fi/Antena de comunicaciones.
- B. Antena de comunicaciones.

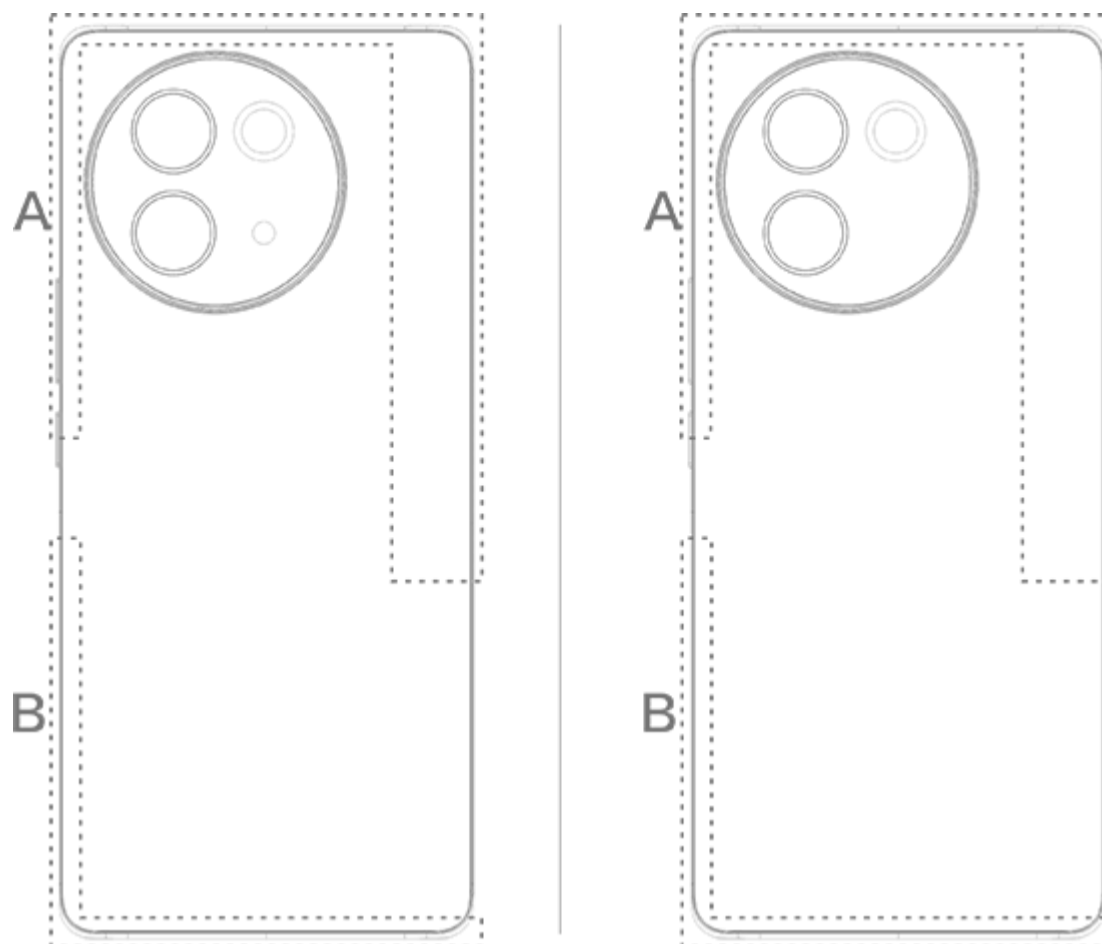

Nota

Las imágenes del manual son solo de referencia. Las opciones pueden variar según el modelo de dispositivo.

Gestos básicos

Familiarícese con los gestos básicos para interactuar mejor con su dispositivo.



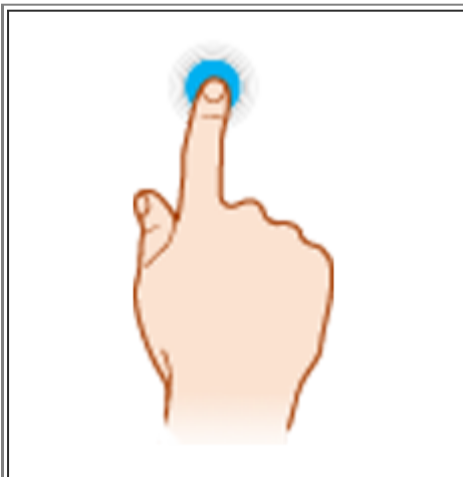

Gestos básicos

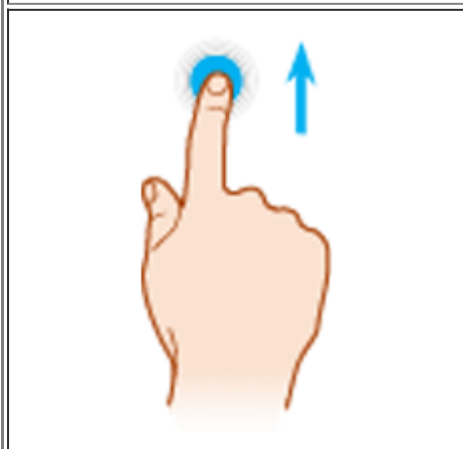

Tocar la pantalla

















Deslizar hacia arriba

	<p>Deslizar hacia abajo</p>
	<p>Deslizar hacia la derecha</p>
	<p>Deslizar hacia la izquierda</p>
	<p>Acercar en la pantalla</p>
	<p>Alejar en la pantalla</p>

Íconos de estado

Los íconos de estado aparecen en la barra de estado de la parte superior de la pantalla. Consulte la siguiente tabla para ver algunos íconos de estado comunes y su significado.

	Intensidad de la señal
	Sin señal
	Modo avión activado
	Wi-Fi activado
2G/G/E	2G activado
3G/H/H+	3G activado
4G/4G+	4G activado
5G	5G activado
LTE/LTE+	LTE activado
	Dispositivo Bluetooth conectado
	Modo vibración activado
	Modo silencioso activado
	No interrumpir activado
	Mensaje nuevo
	Llamada perdida
	Despertador activado
	Nivel de la batería
	Cargando

	Ahorro de datos
	Punto de acceso activado
	Ubicación activada
	VPN conectada
	Duplicado de pantalla activado
	Grabación de pantalla activada
	Auriculares conectados
	NFC

Nota

1. Los símbolos de red pueden variar en función del operador y de los ajustes de red.
2. Los íconos pueden variar según el modelo de dispositivo. Los íconos de estado de la tabla anterior son solo de referencia.
3. El ícono 5G es meramente ilustrativo y solo será visible en dispositivos con capacidades de red 5G.

Encender o apagar el dispositivo

Apagar el dispositivo

Para apagar el dispositivo, mantenga presionados el botón de encendido y el botón de subir volumen simultáneamente y toque



Encender el dispositivo

Para encender el dispositivo, mantenga presionado el botón de encendido hasta que este vibre.

Nota

Cuando el dispositivo tenga muy poca energía, mostrará una imagen de una batería casi agotada. Cargue el dispositivo para utilizarlo.

Reiniciar el dispositivo

Para reiniciar el dispositivo, mantenga presionados el botón de encendido y el botón de subir volumen simultáneamente, y toque



Forzar el reinicio del dispositivo

Mantenga presionados el botón de encendido y el botón de bajar volumen simultáneamente durante al menos 10 segundos para forzar el reinicio del dispositivo.

Cargar el dispositivo

Cuando la batería se esté agotando, se le pedirá que cargue el dispositivo.

Carga mediante un cable USB

Para cargar el dispositivo mediante un cargador y un cable USB:

1. Conecte el cargador a su dispositivo usando un cable USB.
2. Conecte el cargador a un tomacorriente.
3. Desconecte el cargador cuando el dispositivo esté completamente cargado.

Nota

Para garantizar la seguridad de la carga, utilice el cargador y el cable USB compatibles con su dispositivo.

Carga con un cargador inalámbrico

Para cargar su dispositivo de forma inalámbrica:

1. Coloque el dispositivo en el centro del cargador inalámbrico con la pantalla hacia arriba.
2. Conecte el cargador a un tomacorriente.
3. Desconecte el cargador cuando el dispositivo esté completamente cargado.

Nota

Esta función solo está disponible en dispositivos compatibles con la carga inalámbrica.

Conectar auriculares

Puede conectar auriculares a su dispositivo para escuchar música o ver películas en privado.

Conectar auriculares inalámbricos

Método:

1. Encienda los auriculares inalámbricos y asegúrese de que están en modo de detección.
2. Utilice el dispositivo para buscar auriculares y emparejarlos de las siguientes formas:
 - 2.1 Vaya a **Ajustes > Bluetooth y dispositivos > Bluetooth** para activar la opción **Bluetooth**.
 - 2.2 Toque el nombre del dispositivo Bluetooth que desea emparejar con su dispositivo en la pantalla **Emparejar nuevo dispositivo**.
 - 2.3 Siga las instrucciones que aparecen en pantalla para conectarlo.
3. Una vez conectado, la pantalla **Bluetooth** mostrará el dispositivo conectado.

Nota

Los pasos pueden variar en función de los auriculares. Consulte el manual de los auriculares para obtener más información.

Conectar auriculares con cable

Método:

Conecte los auriculares directamente a la entrada de auriculares y asegúrese de que estén bien enchufados.

Nota

Algunos dispositivos tienen una entrada combinada de USB y auriculares.

Ajustar volumen

Cuando haga o conteste llamadas o reproduzca archivos multimedia en su dispositivo, puede usar los botones laterales para subir o bajar el volumen.

Mantener presionados los botones de volumen para ajustar el volumen

Cuando reproduzca archivos multimedia en su dispositivo, toque el botón Subir o Bajar volumen para subir o bajar el volumen.

Silenciar rápidamente el dispositivo

- Cuando el dispositivo suene por una llamada entrante o una alarma, mantenga presionado el botón de bajar el volumen para silenciarlo rápidamente.
- Cuando haya una llamada entrante, voltee el dispositivo para silenciarla rápidamente.

Seleccionar un idioma

Seleccionar un idioma durante la configuración

Al encender el dispositivo por primera vez, puede seleccionar un idioma en el Asistente de configuración en función de sus preferencias. Método:

1. Toque .
2. Seleccione un idioma.
3. Toque **Inicio**.

Configurar el idioma y la región del sistema

Cuando esté de viaje o se haya trasladado a otra zona y desee cambiar el idioma o la región, vaya a **Ajustes > Sistema > Idiomas y entradas**.

· Para cambiar el idioma del sistema:

1. Toque **Idiomas > +**.
2. Seleccione el idioma que desea agregar.
3. Mantenga presionado **=** junto a cualquier idioma y arrástrelo a la parte superior de la lista.
4. Para eliminar un idioma de la lista, toque **Idiomas > ⋮ > Eliminar** para seleccionar el idioma y, a continuación, toque .

Nota

Para eliminar un idioma, asegúrese de que hay al menos dos idiomas en la lista.

· Para cambiar el idioma de una determinada aplicación:

1. Toque **Idiomas de aplicación**.
2. Toque la aplicación cuyo idioma desea cambiar.
3. Seleccione un idioma de la lista.

Nota

Esta función solo está disponible para las aplicaciones que admiten la selección de idioma.

· Para cambiar de región:

1. Toque **Región**.
2. Introduzca la región a la que desea cambiar en la barra de búsqueda.
3. Seleccione una región de la lista.

Conectarse a Internet

Puede conectar su dispositivo a una red Wi-Fi o a una red móvil.

Conectar al Wi-Fi

Método:

1. Habilite el Wi-Fi de las siguientes maneras:

· Deslice hacia abajo desde la parte superior de la pantalla para abrir el Centro de control y toque .

· Vaya a **Ajustes > Red e Internet** y habilite la opción **Wi-Fi**.

2. Vaya a la pantalla de **Wi-Fi** y toque una red para conectarse a ella.

El símbolo  indica que se requiere una contraseña.

Conectar a los datos móviles

Método:

· Deslice hacia abajo desde la parte superior de la pantalla para abrir el Centro de control y toque .

· Vaya a **Ajustes > Red e Internet > Tarjeta SIM y red móvil**, y habilite la opción **Datos móviles**.

Nota

1. Una vez habilitados los datos móviles, puede acceder a las aplicaciones que requieren conexión a Internet, como el navegador y el correo electrónico, a través de la red móvil.

2. Es posible que se apliquen cargos. Para obtener más detalles, comuníquese con su operador.

Transferir archivos

Clonar los datos de su teléfono anterior en uno nuevo

Para ello, vaya a  **EasyShare > Clonación del teléfono.**

La clonación del teléfono le permite migrar los datos de su teléfono anterior a uno nuevo sin consumir datos.

- **En el teléfono anterior:**

1. Toque .
2. Genere un código QR.
3. Escanee el código QR con el nuevo teléfono para que se empareje con el anterior.
4. Seleccione los archivos que desea clonar.
5. Toque **Iniciar clonación.**

- **En el nuevo teléfono:**

1. Toque .
2. Seleccione el tipo de teléfono anterior (iPhone o Android).
3. Escanee el código QR para conectarse al teléfono anterior.
4. Reciba los archivos.

 **Nota**

1. Esta es una descripción general de las funciones de EasyShare. Para obtener más información, vaya a **Aplicaciones > EasyShare** en el manual.
2. Si el teléfono anterior es un iPhone, asegúrese de que EasyShare está instalado antes de transferir los archivos.
3. Cuando finalice la transferencia de archivos, se sobrescriben los datos de las mismas aplicaciones en el teléfono nuevo.

Enviar o recibir archivos de forma inalámbrica

Para ello, vaya a  **EasyShare > Transferencia de archivos.**

Por ejemplo, en los dispositivos con sistema Android:

- **En el dispositivo emisor:**

1. Toque .
2. Seleccione los archivos.
3. Genere un código QR.
4. Escanee el código QR con el dispositivo receptor para que se

empareje con el dispositivo emisor.

5. Toque **Enviar**.

• **En el dispositivo receptor:**

1. Toque  en la pantalla principal.
2. Escanee el código QR en el dispositivo emisor para conectarse a él.
3. Reciba los archivos.

 **Nota**

Esta es una descripción general de las funciones de EasyShare. Para obtener más información, vaya a **Aplicaciones > EasyShare** en el manual.

Transferir archivos entre la computadora y el teléfono con un cable USB

• **Conecte su teléfono a una computadora con sistema Windows con un cable USB.**

Método:

1. Conecte el teléfono a la computadora usando un cable USB.
2. Despliegue la barra de notificaciones del teléfono.
3. Toque la notificación "Cargando este dispositivo a través de USB".
4. Seleccione la opción **Transferencia de archivos**.
5. Haga doble clic en "Este equipo" en la computadora para ver el dispositivo conectado.
6. Haga doble clic para acceder al dispositivo y copiar o gestionar archivos en el teléfono.

 **Nota**

1. Para garantizar el correcto funcionamiento de esta función, es necesario instalar Windows Media Player 11 o una versión posterior en computadoras con Windows XP. No es un requisito previo para Windows 7 o sistemas operativos más recientes.
2. El nombre del botón puede variar según la computadora.

• **Conecte el teléfono a una computadora Mac mediante un cable USB**

Método:



1. Conecte el teléfono a la computadora usando un cable USB.

2. Descargue la herramienta MTP en la computadora.
3. Localice el archivo AndroidFileTransfer.dmg y haga doble clic en él para abrirlo.
4. Haga doble clic en el ícono del robot de Android.
5. Copie o administre archivos en el teléfono.

Cuentas

Debe iniciar sesión en su cuenta para usar algunos servicios.

Iniciar sesión en su cuenta

1. Inicie sesión en su cuenta de cualquiera de las siguientes formas:
 - Vaya a **Ajustes** o **Ajustes > Cuentas**, y toque  para iniciar sesión en su cuenta vivo.
 - Vaya a **Ajustes > Cuentas** y toque  >  para iniciar sesión en su cuenta de Google.
2. Modifique su perfil o vincule la cuenta a una dirección de correo electrónico.

Agregar una cuenta

Vaya a **Ajustes > Cuentas**, toque  para seleccionar un tipo de cuenta y siga las instrucciones que aparecen en la pantalla para agregar la cuenta.

Nota

Debe conectar el dispositivo a Internet para usar esta función.

Configurar modos de navegación del sistema

Navegación por gestos

Para volver a la pantalla anterior, regresar a la pantalla de inicio y cambiar entre las aplicaciones abiertas con gestos, vaya a **Ajustes > Sistema > Navegación del sistema** y seleccione **Navegación por gestos**.

Realice cualquiera de las siguientes acciones según sea necesario:

- Para volver a la pantalla anterior: Deslice hacia adentro desde el borde izquierdo o derecho de la pantalla.
- Para regresar a la pantalla de inicio Deslice hacia arriba desde la parte inferior de la pantalla.
- - Para acceder a la pantalla de aplicaciones recientes: Deslice hacia arriba desde el borde inferior y mantenga presionado.
- Para cerrar una aplicación en segundo plano: Vaya a la pantalla Aplicaciones recientes y toque .



Nota

Cuando una aplicación está bloqueada, no se cerrará si toca .

Navegación con 3 botones

Para volver a la pantalla anterior, regrese a la pantalla de inicio y cambie entre las aplicaciones abiertas con botones, vaya a **Ajustes > Sistema > Navegación del sistema** y seleccione **Navegación con 3 botones**.

Realice cualquiera de las siguientes acciones según sea necesario:

- : volver a la pantalla anterior.
- : volver a la pantalla de inicio.
- : acceder a la pantalla de Aplicaciones recientes.

Cambiar colores de interfaz

Puede cambiar los colores de interfaz de su dispositivo.

Método:

1. Vaya a **Ajustes > Pantalla de bloqueo y fondo de pantalla > Color y estilo** y habilite **Color de la interfaz de usuario del sistema y la aplicación**.
2. Seleccione un color preestablecido o uno del fondo de pantalla.
3. Para restaurar el color predeterminado del sistema y las aplicaciones, inhabilite **Color de la interfaz de usuario del sistema y la aplicación**.

Nota

En todas las imágenes de este manual se muestran los colores predeterminados de la interfaz del dispositivo con la opción **Color de la interfaz de usuario del sistema y la aplicación** inhabilitada. Las ilustraciones son solo de referencia. Los colores de interfaz pueden ser diferentes en determinados dispositivos.

Cambiar el fondo de pantalla

 **Sugerencia:** La compatibilidad de la aplicación con un determinado dispositivo y las funciones disponibles pueden variar según el modelo de dispositivo, el operador y el país o la región. Comuníquese con su distribuidor o proveedor del servicio para obtener más información.

Puede cambiar el tema o el fondo de pantalla de su dispositivo.

Cambiar el tema

Método:

1. Vaya a **Ajustes > Pantalla de bloqueo y fondo de pantalla > Tema**.
2. Seleccione un tema.



Cambiar el fondo de pantalla

Método 1:

1. Vaya a **Ajustes > Pantalla de bloqueo y fondo de pantalla > Fondo de pantalla**.
2. Realice alguna de las siguientes acciones:

- Seleccione un fondo de pantalla precargado.
- Vaya a **Imágenes locales** para seleccionar una imagen como fondo de pantalla.

Método 2:

1. Vaya a  **Álbumes** y seleccione la imagen que le guste.
2. Abra la imagen en pantalla completa y toque  > **Establecer como fondo de pantalla.**

Ajustar brillo de la pantalla y fuentes

Ajustar el brillo de la pantalla

• Ajuste el brillo de la pantalla de forma manual

Para ajustar el brillo de la pantalla de forma manual:

- Deslice el dedo hacia abajo desde la parte superior de la pantalla para abrir el Centro de control y toque .

Vaya a **Ajustes** > **Pantalla y brillo**, y toque .

• Ajuste el brillo de la pantalla de forma automática

Para ajustar el brillo de la pantalla de forma automática:

- Deslice hacia abajo desde la parte superior de la pantalla para abrir el Centro de control y toque .
- Vaya a **Ajustes** > **Pantalla y brillo** y toque **Brillo adaptable.**

Ajustar el tamaño y estilo de fuente

• Ajustar las fuentes:

Método:

1. Vaya a **Ajustes** > **Pantalla y brillo** > **Tamaño de fuente y visualización.**

2. Realice alguna de las siguientes acciones:

- Para ampliar o reducir el tamaño de la fuente, toque  en

Tamaño de fuente.

- Para ampliar o reducir el tamaño del contenido mostrado, arrastre  en **Tamaño de visualización**.
- Para que todas las fuentes aparezcan en negrita, toque **Fuente en negrita**.

• Cambiar el estilo de fuente

Método:

1. Vaya a **Ajustes > Pantalla y brillo > Estilo de fuente**.
2. Haga lo siguiente:
 - Seleccione un estilo precargado.
 - Toque **Descargar más** para descargar un estilo preferido.

Nota

1. La compatibilidad de la aplicación con un determinado dispositivo y las funciones disponibles pueden variar según el modelo de dispositivo, el operador y el país o la región.
2. Si no puede encontrar una opción determinada en su dispositivo, significa que la función no es compatible.

Introducir texto

Ingresar texto en el dispositivo

Para ingresar texto, toque la pantalla y aparecerá el teclado.

Copiar y pegar texto

Método:

1. Mantenga presionado el texto que desea copiar.
2. Arrastre el cursor para seleccionar el contenido.
3. Toque **Copiar**.
4. Mantenga presionado en el área para pegar el texto.
5. Toque **Pegar**.

Nota

1. La compatibilidad de la aplicación con un determinado dispositivo y las funciones disponibles pueden variar según el modelo de dispositivo, el operador y el país o la región.

2. Si no puede encontrar una opción determinada en su dispositivo, significa que la función no es compatible.

Capturas y grabaciones de pantalla

 **Sugerencia:** La compatibilidad de la aplicación con un determinado dispositivo y las funciones disponibles pueden variar según el modelo de dispositivo, el operador y el país o la región.

Comuníquese con su distribuidor o proveedor del servicio para obtener más información.

Hacer una captura de pantalla

Para hacer una captura de pantalla:

Método 1:

Mantenga presionado el botón de encendido y el botón para bajar el volumen al mismo tiempo para hacer una captura de pantalla rápida.

Método 2:

Deslice hacia abajo con tres dedos para hacer una captura de pantalla rápida.

Para deshabilitar esta función, vaya a **Ajustes > Atajos y accesibilidad > Súper captura** y deshabilite **Deslizar hacia abajo con tres dedos para hacer una captura de pantalla**.

Nota

Esta función no es compatible con el modo Superahorro de batería.

Método 3:

1. Deslice el dedo hacia abajo desde la parte superior de la pantalla para abrir el Centro de control.



2. Toque  para acceder a Súper captura.

• Súper captura

Para grabar la pantalla:

1. Toque .
2. Cuando use por primera vez esta función, toque **Comenzar grabación de pantalla**.

Para cambiar los ajustes de grabación de pantalla, vaya a **Ajustes > Atajos y accesibilidad > Súper captura**.

3. Toque  para comenzar la grabación y  para pausarla.
4. Toque  para dejar de grabar.

Nota

La grabación se detendrá y se guardará automáticamente cuando alcance los 59 minutos 59 segundos de duración, o cuando la pantalla esté apagada 60 segundos durante la grabación.



Para hacer una captura de pantalla larga:

1. Toque .
2. Arrastre el extremo superior hacia arriba para fijar el punto de inicio de la pantalla larga.
3. Deslice el dedo hacia arriba en la pantalla hasta que haya capturado toda la pantalla o la parte de la pantalla que desee.
4. Toque **Guardar**.

Para hacer una captura de pantalla rectangular:

1. Toque .
2. Arrastre el marcador para seleccionar el área que desea capturar.
3. Toque .



Para grabar una animación:

1. Toque .
2. Arrastre el marcador para seleccionar el área que desea grabar.
3. Toque  para comenzar a grabar.
4. Toque  para dejar de grabar.

Nota

La grabación no puede durar más de 15 segundos y se guardará automáticamente como animación GIF.

Para hacer una captura de pantalla divertida:

1. Toque .
2. Seleccione el estilo de captura de pantalla que prefiera.
3. Haga la captura de pantalla.
4. Toque .

Funciones del Centro de control

Puede acceder rápidamente a los atajos más utilizados, ver las notificaciones del sistema y mucho más desde el Centro de control.

Abrir o cerrar el Centro de control

Método:

- Para abrir el Centro de control, deslice el dedo hacia abajo desde la parte superior de la pantalla.
- Para cerrar el Centro de control, deslice el dedo hacia arriba en la pantalla.

Introducción al Centro de Control

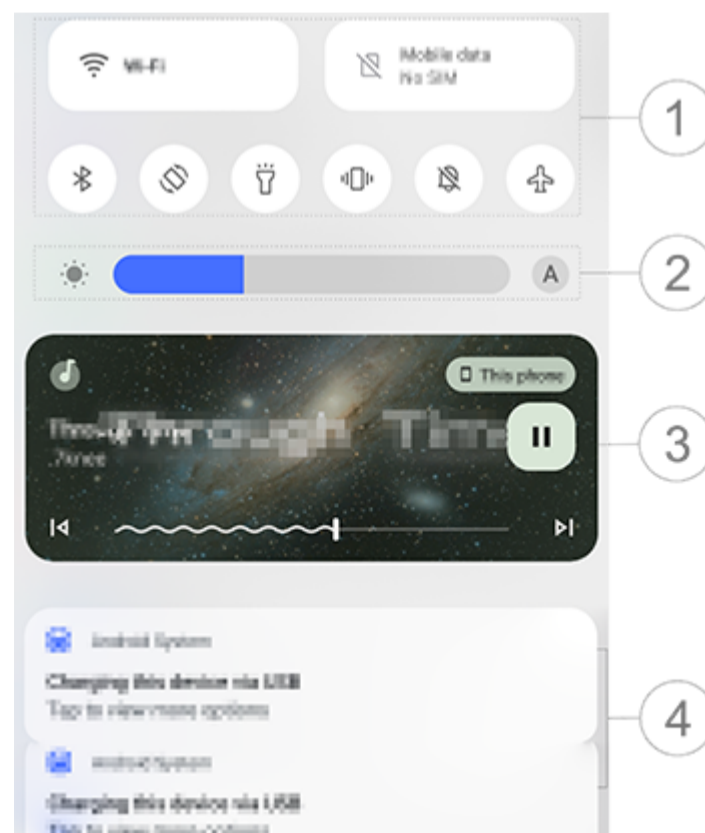

Nota

La imagen es solo como referencia. Algunas opciones pueden no estar disponibles en determinados modelos.

- ① Panel de atajos.
- ② Controles de brillo de la pantalla.
- ③ Controles de reproducción de música (se muestran cuando Música está en uso).
- ④ Barra de notificaciones del sistema.
 - Para eliminar una notificación, deslice el dedo hacia la izquierda sobre ella (disponible para algunas notificaciones).
 - Para eliminar todas las notificaciones, toque **Eliminar todo** (disponible para algunas notificaciones).
 - Para administrar las notificaciones del sistema, toque **Administrar**.

Introducción al panel de atajos

• Desplegar el panel de atajos

Deslice el dedo hacia abajo desde la parte superior de la pantalla para abrir el Centro de control y vuelva a deslizar el dedo hacia abajo para desplegar el panel de atajos.

• Opciones del panel de atajos

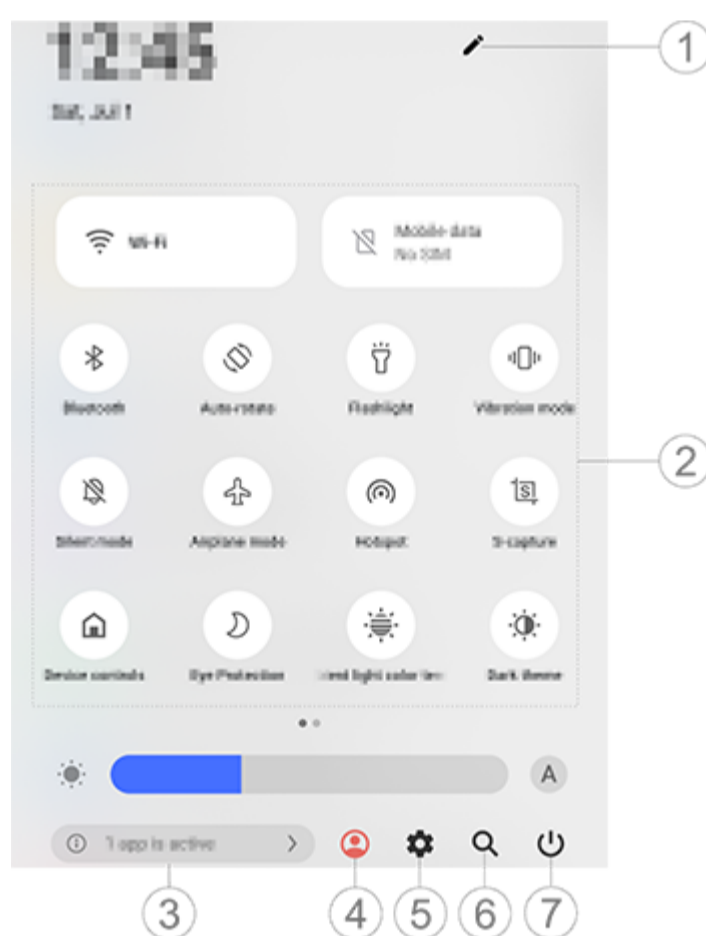

⚠ Nota

La imagen es solo como referencia. Algunas opciones pueden no estar disponibles en determinados modelos.

- ① Agregue o configure las opciones de atajos.
- ② Opciones de atajos.
 - Para habilitar o inhabilitar una función, toque la opción

correspondiente.

· Para acceder a la pantalla de ajustes de una función, mantenga presionada la opción correspondiente (disponible para algunas opciones).

③ Vea o cierre aplicaciones en ejecución.

④ Múltiples usuarios.

⑤ Toque para acceder a **Ajustes**.

⑥ Búsqueda de contenidos locales y en la web (disponible en algunos países).

⑦ Toque para inhabilitar o reiniciar el dispositivo.

Nota

1. La compatibilidad de la aplicación con un determinado dispositivo y las funciones disponibles pueden variar según el modelo de dispositivo, el operador y el país o la región.

2. Si no puede encontrar una opción determinada en su dispositivo, significa que la función no es compatible.

Funciones de la pantalla de bloqueo

 **Sugerencia: La compatibilidad de la aplicación con un determinado dispositivo y las funciones disponibles pueden variar según el modelo de dispositivo, el operador y el país o la región.**

Comuníquese con su distribuidor o proveedor del servicio para obtener más información.

Puede bloquear o desbloquear la pantalla y configurar la pantalla de bloqueo de las siguientes maneras.

Bloquear la pantalla

Para bloquear la pantalla:

· Presione el botón de encendido para bloquear la pantalla de forma manual.

· Vaya a **Ajustes > Pantalla y brillo > Tiempo de espera de pantalla** y seleccione la duración que prefiera. La pantalla se bloquea automáticamente después de estar inactiva durante el tiempo seleccionado.

Configurar la pantalla de bloqueo

Para cambiar el estilo de la pantalla de bloqueo y crear un acceso directo a ella:

Método:

1. Vaya a **Ajustes > Pantalla de bloqueo y fondo de pantalla > Ajustes de pantalla de bloqueo**.

2. Realice alguna de las siguientes acciones:

· Para configurar el reloj de la pantalla de bloqueo, el estilo de la fecha o las funciones que se pueden iniciar rápidamente en la pantalla de bloqueo, vaya a **Personalizar pantalla de bloqueo**.

· Para cambiar el fondo de la pantalla de bloqueo con el tema, habilite la opción **Cambiar el fondo de la pantalla de bloqueo según el tema**.

Nota

Solo los fondos de pantalla estáticos pueden cambiar según los temas.

· Para abrir el Centro de control desde la pantalla de bloqueo, habilite la opción **Abrir Centro de control desde la pantalla de bloqueo**.

Desbloquear el dispositivo

Si no configuró un bloqueo por contraseña o por huella digital o facial, cuando la pantalla esté bloqueada y encendida, deslice el dedo hacia arriba para desbloquear el dispositivo.

Si configuró un bloqueo por contraseña o por huella digital o facial, cuando la pantalla esté bloqueada y encendida, desbloquee el dispositivo de las siguientes formas:

· Deslice el dedo hacia arriba en la pantalla e ingrese la contraseña de la pantalla de bloqueo.

· Toque el sensor de huellas digitales con una huella registrada.

· Alinee su rostro con la pantalla. El dispositivo se desbloqueará cuando reconozca el rostro.

Nota

Para obtener información sobre cómo configurar un bloqueo por contraseña, bloqueo facial o bloqueo por huella digital, vaya a la sección **Ajustes > Seguridad** en el manual.

Personalizar la pantalla de inicio

Agregar aplicaciones y widgets a la pantalla de inicio

• Agregar aplicaciones a la pantalla de inicio

Método:

1. Deslice el dedo hacia arriba en la pantalla de inicio para acceder a la pantalla de **Aplicaciones**.
2. Mantenga presionada una aplicación, arrástrela a la ubicación que desee en la pantalla de inicio y, a continuación, levante el dedo.

• Agregar widgets a la pantalla de inicio

Método:

1. Acceda a la pantalla **Widgets** de las siguientes formas:
 - Mantenga presionada una zona vacía de la pantalla de inicio y toque **Widgets**.
 - Deslice el dedo hacia arriba en la pantalla de inicio y toque **Widgets**.
2. Mantenga presionado un widget, arrástrelo a la ubicación que desee en la pantalla de inicio y, a continuación, levante el dedo.

Personalizar su pantalla de inicio

• Crear una carpeta de aplicaciones

Agrupe aplicaciones para una mejor administración de la siguiente manera:

Método:

1. Mantenga presionada una aplicación.
2. Arrastre la aplicación hacia otra y levante el dedo para crear automáticamente una carpeta.
3. Para cambiar el nombre de la carpeta, seleccione uno de los siguientes métodos:
 - Mantenga presionada la carpeta y toque **Cambiar nombre**.
 - Abra la carpeta y toque el nombre de la carpeta para cambiarlo.

• Eliminar o desinstalar una aplicación

Elimine o desinstale una aplicación de las siguientes maneras:

- Mantenga presionada la aplicación y toque **Borrar** o .
- Mantenga presionada una zona vacía de la pantalla de inicio para acceder al modo de edición, seleccione la aplicación que desea eliminar y, a continuación, toque **Eliminar**.

• Eliminar un widget

Método:

Mantenga presionado un widget y, a continuación, toque **Eliminar**. Mantenga presionada una zona vacía de la pantalla de inicio para acceder al modo de edición y toque .

• Reorganizar la pantalla de inicio

Método:

1. Mantenga presionada una zona vacía de la pantalla de inicio para acceder al modo de edición.
2. Mantenga presionada una pantalla, arrástrela hasta la ubicación que desee y, a continuación, levante el dedo.

Utilizar División inteligente

Puede habilitar el modo de pantalla dividida para utilizar dos aplicaciones en la misma pantalla. Con el modo de pantalla dividida habilitado, los mensajes entrantes de otra aplicación aparecen como íconos flotantes cuando usa una aplicación que admite la pantalla dividida en modo de pantalla completa. Al tocar el ícono, la pantalla se divide en dos, lo que le permite ver la información de ambas aplicaciones en simultáneo.

Habilitar el modo de pantalla dividida

Habilite la pantalla dividida para las aplicaciones que admiten este modo de las siguientes maneras:

Método 1:

1. Acceder a la pantalla Aplicaciones recientes.
2. Toque  >  **Pantalla dividida**.

Método 2:

Si habilitó la función Deslizar tres dedos hacia arriba para dividir la pantalla, divida la pantalla deslizando tres dedos hacia arriba. Para habilitar la función Deslizar tres dedos hacia arriba para dividir la pantalla, vaya a **Ajustes > Atajos y accesibilidad > Pantalla dividida** y habilite **Deslizar tres dedos hacia arriba para dividir la pantalla**.

Método 3:

1. Deslice el dedo hacia abajo desde la parte superior de la pantalla para abrir el Centro de control y vuelva a deslizar el dedo hacia abajo para desplegar el panel de atajos.
2. Toque .

Habilitar la función Pantalla dividida de mensajes

Método:

1. Vaya a **Ajustes > Atajos y accesibilidad > Pantalla dividida** y habilite **Pantalla dividida de mensajes**.
2. Seleccione las aplicaciones cuyas notificaciones se mostrarán como mensajes flotantes.

Actualizar el dispositivo

Nota

El flasheo no autorizado de ROM o actualizaciones del sistema puede incurrir en riesgos de seguridad. Se recomienda hacer una copia de seguridad de los datos antes de actualizar el sistema.

• **Detectar actualizaciones automáticamente**

Para detectar actualizaciones:

- Vaya a **Ajustes > Actualización del sistema**. El dispositivo detectará automáticamente las actualizaciones disponibles. Puede

descargarlas e instalarlas según sea necesario.

• Vaya a **Ajustes > Actualización del sistema > **, y active la opción **Actualización inteligente**. Esto permite que el dispositivo descargue e instale automáticamente actualizaciones a través de Wi-Fi durante las horas de inactividad por la noche.

Nota

1. Debe conectar el dispositivo a Internet para usar esta función.
2. Las actualizaciones del sistema pueden acarrear una gran cantidad de datos. Se recomienda descargarlas por Wi-Fi.
3. Si no hay actualizaciones disponibles, esto indica que el dispositivo ya está actualizado.

• **Actualizar el dispositivo con un paquete existente**

Para actualizar el dispositivo con un paquete existente:

1. Vaya a **Ajustes > Actualización del sistema >  > Actualización local**. El dispositivo buscará automáticamente los paquetes disponibles.
2. Seleccione un paquete para instalar y toque **Actualizar ahora**.

Nota

Para utilizar esta opción se necesita un paquete de actualización del sistema en el dispositivo.

Buscar dispositivos

Para localizar, encontrar, bloquear o borrar su dispositivo de forma remota, asegúrese de que el dispositivo:

- Está encendido.
- Tiene habilitado **Encontrar mi dispositivo**.
- Ha iniciado sesión en su cuenta de Google.
- Está conectado a una red.
- Tiene habilitada la Ubicación.
- Es visible en Google Play.

Encontrar y borrar el dispositivo de forma remota

Método:

1. Vaya a **Ajustes > Seguridad > Encontrar mi dispositivo**, toque el **sitio web Encontrar mi dispositivo** o vaya a Google para encontrar el sitio web del dispositivo e inicie sesión en la cuenta de Google.
2. Se envía un aviso al dispositivo perdido.
3. Obtenga la posición aproximada o la última posición del dispositivo perdido.
4. Seleccione la operación que desea realizar.

Nota

1. Para obtener más información sobre otras opciones, vaya a **Ajustes > Seguridad > Encontrar mi dispositivo > Más información**.
2. Debe conectar el dispositivo a Internet para usar esta función.

Utilizar atajos de accesibilidad

Puede habilitar rápidamente una función de accesibilidad con un botón flotante de Accesibilidad.

Método:

1. Vaya a **Ajustes > Atajos y accesibilidad > Accesibilidad** para habilitar las funciones de accesibilidad, como TalkBack.
2. Toque el botón flotante para usar las funciones de accesibilidad.
3. Para cambiar la posición, el tamaño y la transparencia del botón flotante, vaya a **Accesibilidad > Atajos de accesibilidad > Botón de accesibilidad**.

Nota

Esto es un resumen de las funciones de Accesibilidad. Para obtener más información, vaya a la sección **Ajustes > Atajos y accesibilidad** en el manual.



Aplicaciones de la pantalla de inicio

iManager

Toque  para acceder a la aplicación iManager y liberar espacio, ver el uso de datos, buscar vulnerabilidades y mucho más.

Gestione su dispositivo

Realice alguna de las siguientes acciones:

- Para detectar y optimizar la salud del dispositivo, toque **Optimizar**.
- Para buscar y limpiar los archivos basura almacenados en caché, vaya a **Limpieza de espacio > Limpiar todo**.
- Para ver el consumo mensual o diario de datos móviles o Wi-Fi, vaya a **Gestión de datos > Uso de datos/Uso de datos de Wi-Fi**.
- Para gestionar el uso de la red móvil o Wi-Fi por aplicación, vaya a **Gestión de datos > Gestión de redes > Red móvil o Wi-Fi** y, a continuación, toque  junto a cualquier aplicación para activar o  para inhabilitar su acceso a la red correspondiente.
- Para identificar posibles riesgos y aplicaciones maliciosas en el dispositivo, toque **Escaneo de seguridad**.

Nota

Puede haber una discrepancia entre el consumo de datos mostrado en el dispositivo y el consumo de datos notificado por el operador.

Otras herramientas de seguridad y privacidad y de administración de sistema

Para utilizar el cifrado de aplicaciones, el enfriamiento del teléfono y otras herramientas, vaya a  **Herramientas de utilidad** y toque las funciones según sea necesario.

Cámara



 **Sugerencia:** La compatibilidad de la aplicación con un determinado dispositivo y las funciones disponibles pueden variar según el modelo de dispositivo, el operador y el país o la región.

Comuníquese con su distribuidor o proveedor del servicio para obtener más información.

Tome fotos o grabe videos para capturar momentos maravillosos de su vida en cualquier lugar y en cualquier momento con la cámara de su teléfono.

Abrir Cámara

Para abrir Cámara:



- En la pantalla de inicio, toque .
- Cuando la pantalla esté bloqueada y encendida, deslice el dedo hacia arriba sobre el ícono .
- Si está habilitada la opción Acción rápida para Cámara, toque dos veces el botón para bajar el volumen cuando la pantalla esté apagada.

Para habilitar Acción rápida para Cámara: Vaya a **Ajustes > Atajos y accesibilidad > Acción rápida** y seleccione **Acción rápida para Cámara**.

Personalizar la disposición de los modos de cámara

Puede personalizar la disposición de los modos de cámara disponibles en el dispositivo.

Método:

1. En la pantalla principal de la cámara, toque **Más >** .
2. Siga estas instrucciones:
 - Toque .
 - Arrastre un modo a la ubicación deseada.
3. Toque **Listo**.

⚠️ Nota

Los modos Foto y Video no se pueden reposicionar (sujeto a modelos específicos).

Modo Foto

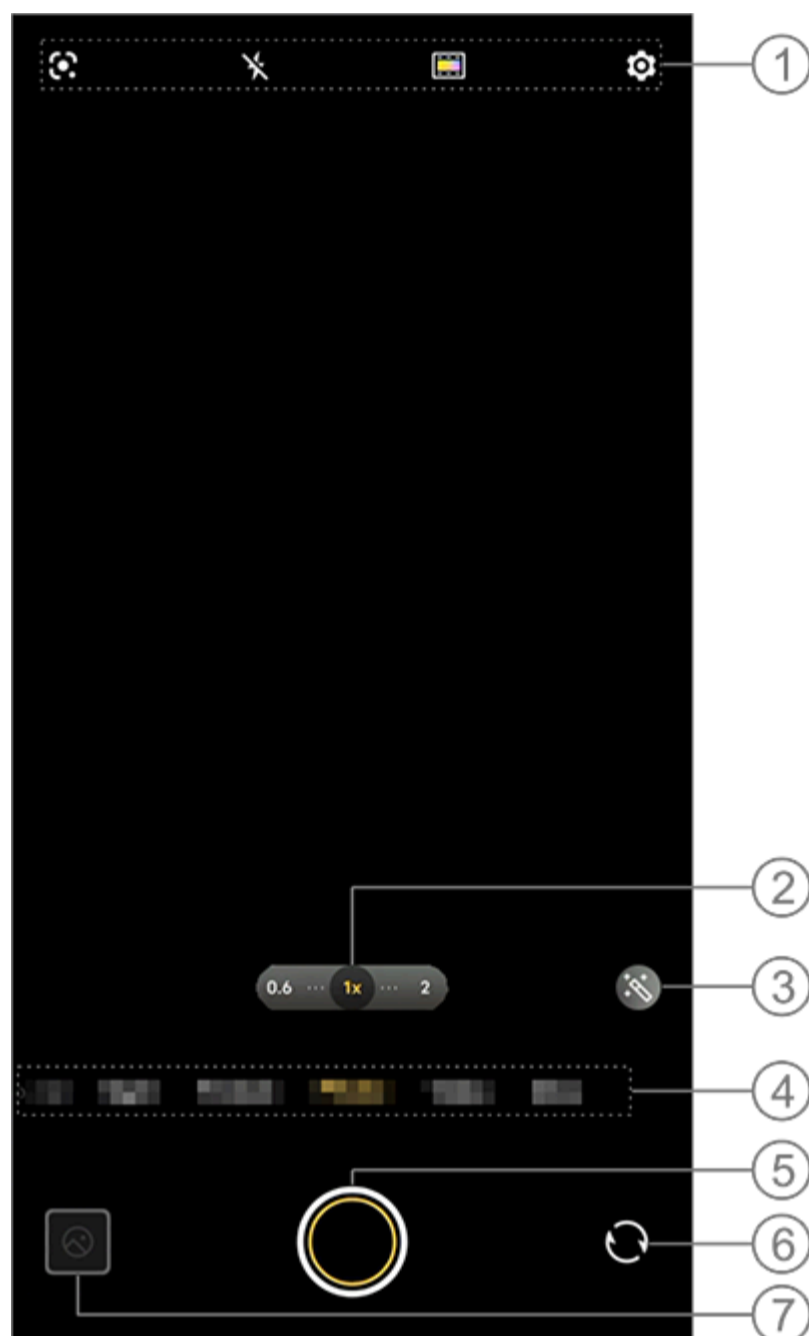

Tome fotos de plantas o paisajes en el modo **Foto**.





⚠️ Nota

La imagen se brinda solo como referencia. Algunas opciones pueden no estar disponibles en determinados modelos.

① Para habilitar o deshabilitar una función, toque el ícono correspondiente. Los íconos se describen a continuación:



	Flash desactivado
	Flash activado
	Luz de aura siempre activada habilitada

	Flash automático activado
	Reconocimiento de imágenes, se usa para buscar elementos en la imagen
	Ajustar el color y el estilo de la pantalla

- ② Arrastre para acercar o alejar la pantalla.
- ③ Aplique efectos de filtro.
- ④ Deslice el dedo a la izquierda o la derecha para cambiar de modo.
- ⑤ Toque para tomar una foto.
- ⑥ Cambie entre las cámaras delantera y trasera.
- ⑦ Vea las fotos tomadas.

• **Para tomar fotos:**

Puede tomar fotos usando los siguientes métodos:

- En la pantalla de la cámara principal, toque .
- En la pantalla de la cámara principal, presione cualquiera de los botones de volumen.
- Para tomar fotos en ráfaga, mantenga presionado .

 **Nota**

Las fotos en ráfaga no son compatibles cuando se aplica un filtro en el modo Foto.

• **Reconocimiento de imágenes**

Busque una imagen o un elemento concreto, o traduzca un texto a otro idioma.

Método:

1. Toque  en el modo Foto.
2. Deslice el dedo a la izquierda o derecha en la pantalla para seleccionar una opción.
3. Encuadre el sujeto en el visor y toque el obturador.



 **Nota**

Debe conectar el dispositivo a Internet para usar esta función.

• Filtros

Aplique diversos efectos artísticos a sus fotos.

Método:

1. Toque  en el modo Foto.
2. Seleccione un filtro.
3. Toque .

Modo Video

Grabe o filme un video en modo **Video**.

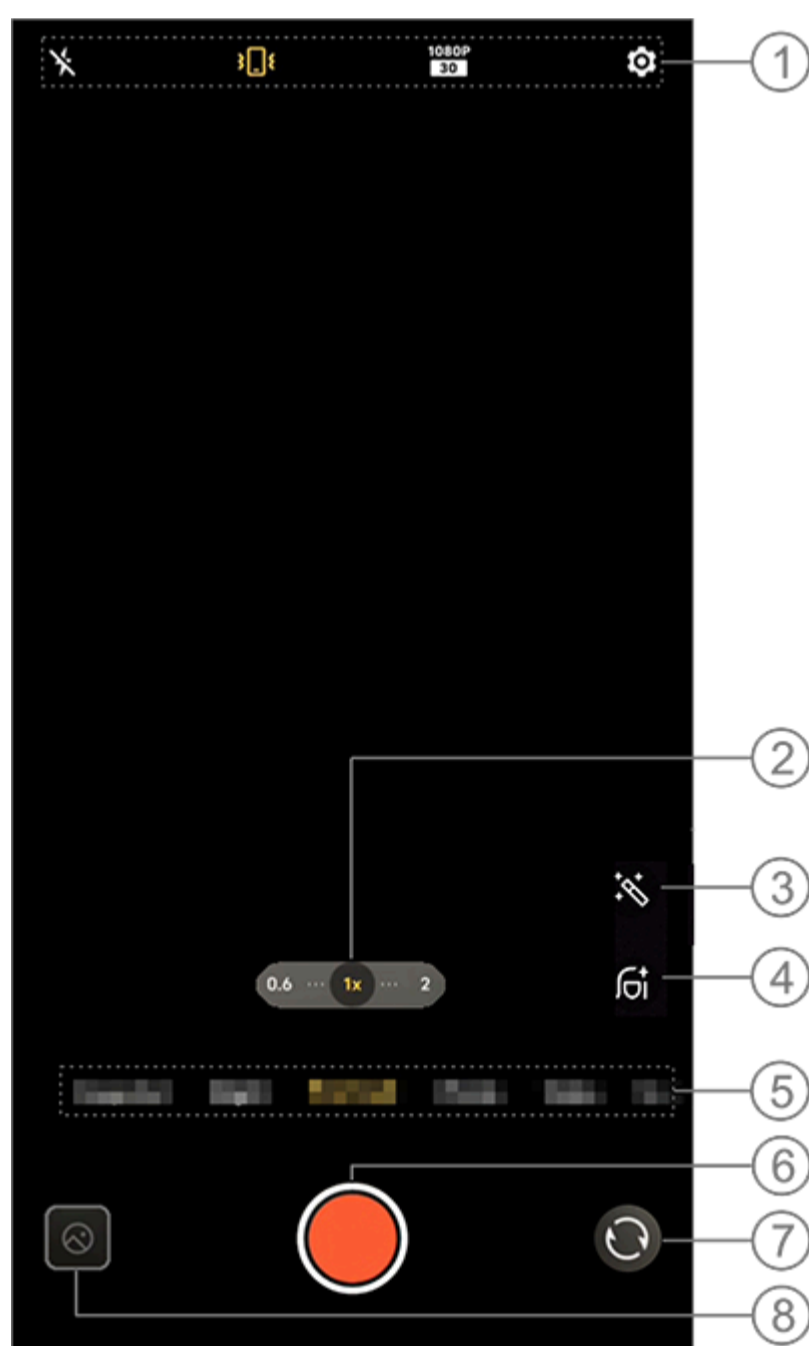

Nota

La imagen se brinda solo como referencia. Algunas opciones pueden no estar disponibles en determinados modelos.

① Para habilitar o deshabilitar una función, toque el ícono correspondiente. Los íconos se describen a continuación:

	Flash desactivado
	Luz de aura activada
	Flash automático activado
	Estabilización activada
	Estabilización desactivada
	Calidad de imagen de 720p
	Calidad de imagen de 1080p
	Calidad de imagen 4K

- ② Arrastre para acercar o alejar la pantalla.
- ③ Seleccione entre distintos efectos de video.
- ④ Aplique efectos de suavizado, blanqueado u otros efectos a los videos.
- ⑤ Deslice el dedo a la izquierda o la derecha para cambiar de modo.
- ⑥ Toque para comenzar a grabar.
- ⑦ Cambie entre las cámaras delantera y trasera.
- ⑧ Vea los videos grabados.

• Grabar un video

Método:

1. Toque **Video**.





2. Toque .

• Ajustar la resolución de video

Utilice esta opción para ajustar la resolución de video.

Cuanto mayor sea la resolución, más nítido será el video, lo que significa que el archivo de video será más grande.

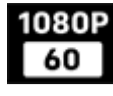

Método:

1. Vaya a **Video**.
2. Seleccione , , ,  o .
3. Toque .

• **Estabilización de video**

Puede usar esta función para optimizar la estabilidad durante la grabación.



Método:

1. Vaya a **Video**.
2. Seleccione .
3. Toque .
4. Toque  para deshabilitar la estabilización de video.

• **Efectos de belleza**

Aplique efectos de suavizado, blanqueado u otros efectos a los videos.

Método:

1. Vaya a **Video**.
2. Toque .
3. Seleccione un efecto de belleza.
4. Toque .

• **Descripción general de las funciones durante la grabación de video**

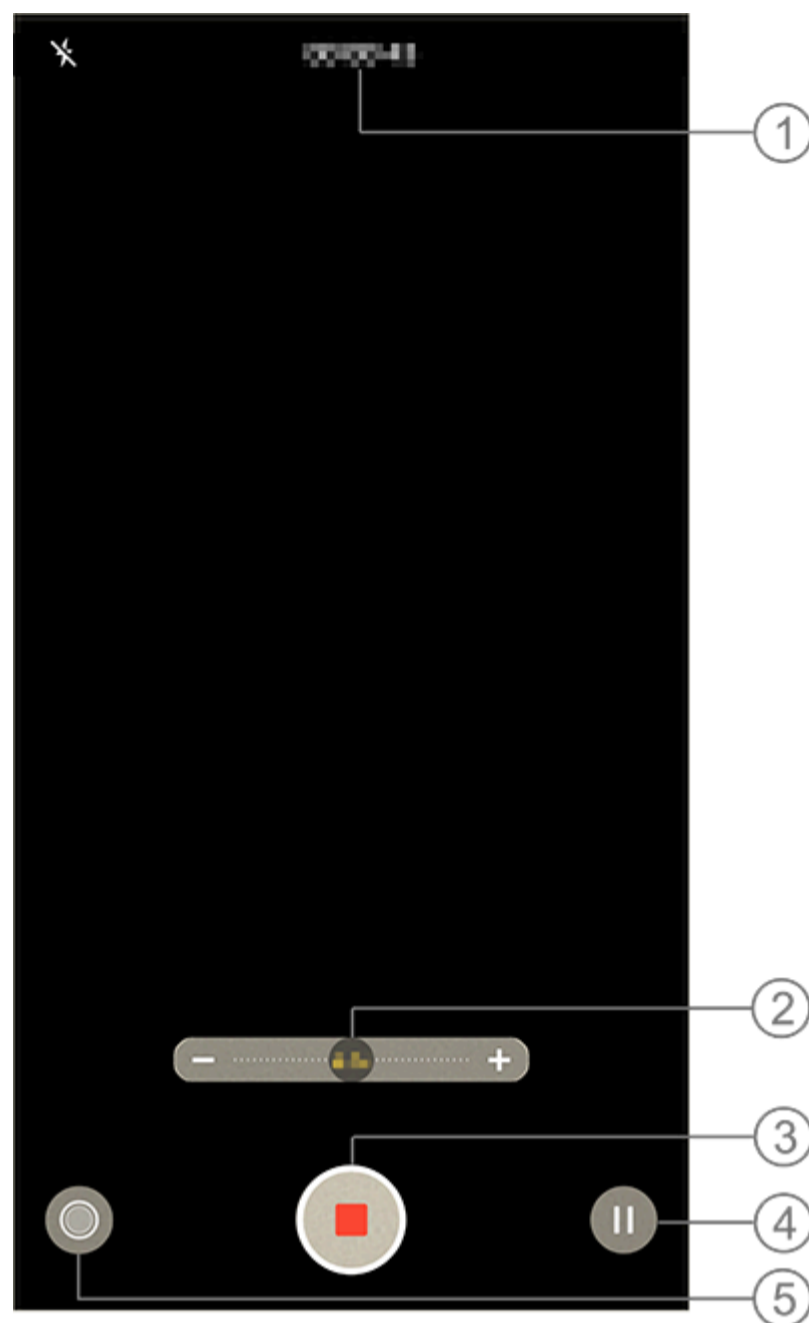

- ① Vea la duración actual del video.
- ② Arrastre para acercar o alejar la pantalla.
- ③ Guarde el video grabado.
- ④ Pause la grabación.
- ⑤ Tome una foto fija mientras graba.

Fotos en 50 MP

Acceda al modo **50 MP** si desea revelar o imprimir fotos, o visualizarlas en una pantalla grande.

Método:

1. Vaya a **50 MP**.
2. Toque

Modo Noche



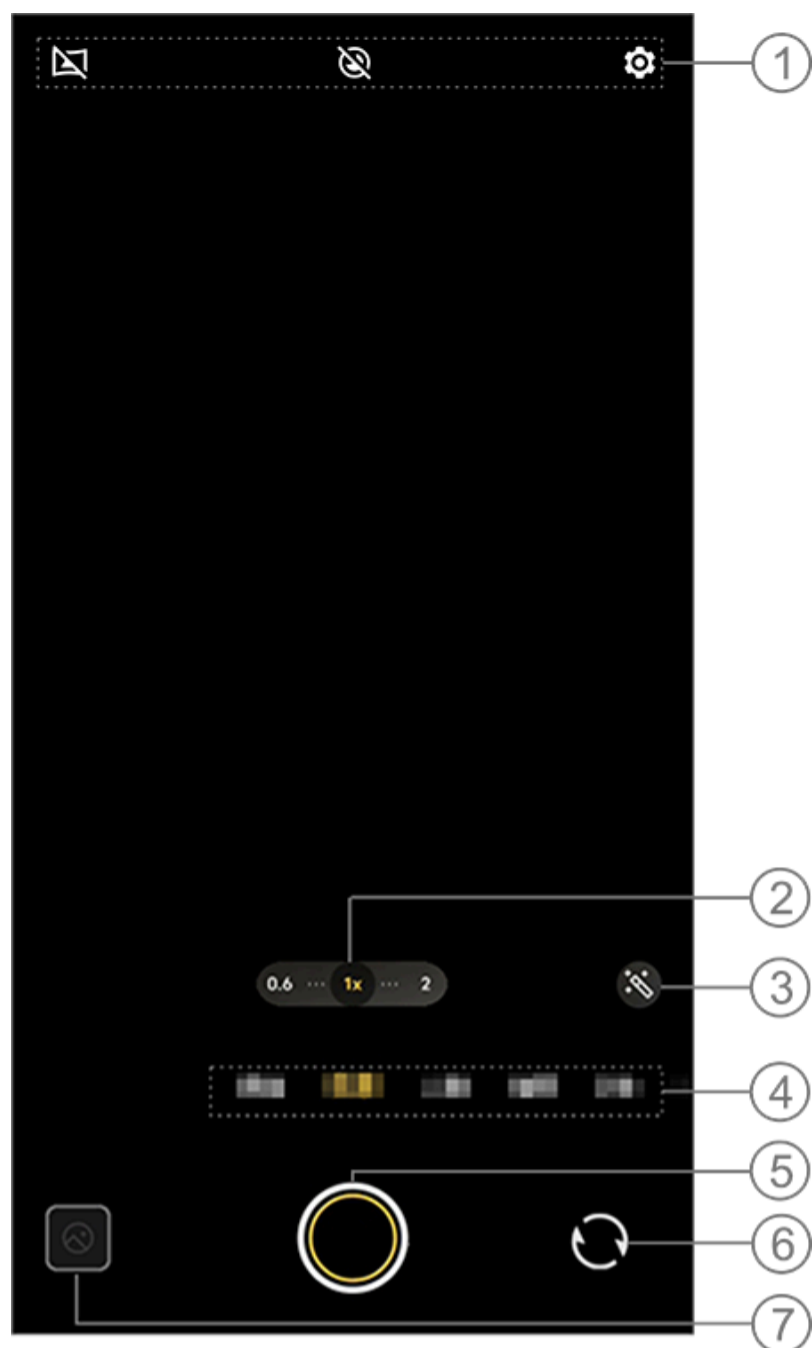

El modo **Noche** proporciona a las fotos colores más vivos y detalles más nítidos cuando se toman fotos en entornos con poca luz o poco iluminados.





Nota

La imagen se brinda solo como referencia. Algunas opciones pueden no estar disponibles en determinados modelos.

① Para habilitar o deshabilitar una función, toque el ícono correspondiente. Los íconos se describen a continuación:

	Flash automático activado
	Luz de aura siempre activada habilitada
	Flash desactivado
	Nocturna panorámica activada
	Nocturna panorámica desactivada

	Superluna activada
	Superluna desactivada

- ② Arrastre para acercar o alejar la pantalla.
- ③ Cambie entre efectos fotográficos.
- ④ Deslice el dedo a la izquierda o la derecha para cambiar de modo.
- ⑤ Toque para tomar una foto.
- ⑥ Cambie entre las cámaras delantera y trasera.
- ⑦ Vea las fotos tomadas.

• Para tomar fotos:

Método:

1. Vaya a modo **Noche**.
2. Toque .

Modo Retrato

El modo **Retrato** permite aplicar a las fotos efectos, como desenfocar, belleza y otros, para hacer retratos impresionantes.

• Efectos de desenfoque

Para guardar fotos como archivos de desenfoque:

1. Vaya a **Retrato**.
2. Toque .
3. Arrastre  para ajustar el efecto de desenfoque.
4. Toque .
5. Toque **Desactivar** para deshabilitar el efecto de desenfoque.

• Orientación sobre Postura/Belleza

Mejore los rasgos faciales u obtenga orientación en pantalla sobre posturas de fotografía.

Para aplicar efectos de belleza u obtener orientación sobre posturas:

1. Vaya a **Retrato**.

2. Toque .

3. Seleccione **Belleza/Postura**.

4. Toque .

5. Toque  para deshabilitar Belleza/Postura.

Nota

Debe conectar el dispositivo a Internet para usar esta función.

Modo Pro

El modo **Pro** le ofrece un control total a la hora de tomar fotos o grabar videos.

• **Descripción de funciones o íconos**

Puede ajustar manualmente los parámetros de cada función para obtener los mejores efectos.

•  EV: Permite ajustar la exposición estándar establecida en la cámara. Aumente el EV para obtener imágenes más claras y reduzca el EV para obtener imágenes más oscuras.

•  ISO: Es la sensibilidad de los sensores de imagen a la luz.

•  S: La duración de la exposición de la luz a los sensores de imagen.

•  WB: Obtenga colores precisos en las fotos.

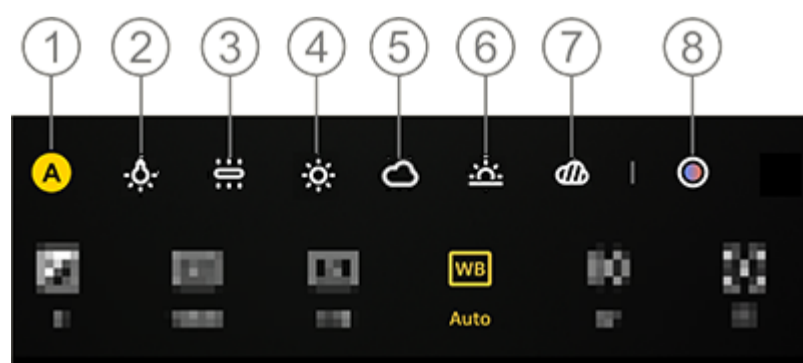

Las escenas para WB se especifican en la siguiente imagen. Puede habilitar o deshabilitar la función según sea necesario.



Nota

La imagen se brinda solo como referencia. Algunas opciones pueden no estar disponibles en determinados modelos.

- ① WB (Automático).
- ② WB (Luz de tungsteno).
- ③ WB (Incandescente).
- ④ WB (Soleado).
- ⑤ WB (Nublado).
- ⑥ WB (Atardecer).
- ⑦ WB (Cielo cubierto).
- ⑧ Temperatura de color WB: Arrastre el deslizador para ajustar el valor.

- : AF para enfoque automático/MF para enfoque manual.
- : Toque para obtener más información sobre cada función.
- : Toque para restablecer los parámetros predeterminados.



Nota

Es posible que algunas opciones no sean compatibles o que varíen según el modelo de dispositivo.

• **Cambiar el formato de almacenamiento de las fotos**

Esta función permite guardar las fotos tomadas en modo Pro como archivos RAW/JPG sin comprimir.

Para guardar fotos como archivos RAW:

1. Vaya a **Pro**.
2. Toque .
3. Toque .

Nota

1. Las fotos tomadas con esta función habilitada se guardarán en formato RAW y JPG.
2. Las fotos en formato RAW conservan más detalles para el posprocesamiento, lo que genera archivos de mayor tamaño, mientras que las fotos en formato JPG ocupan menos espacio de almacenamiento.

Tomar fotos panorámicas

El modo **Panorama** combina varias tomas en una foto panorámica sin cortes.



Nota

La imagen se brinda solo como referencia. Algunas opciones pueden no estar disponibles en determinados modelos.

- ① Mueva la cámara en la dirección de la flecha.
- ② Encuadre la imagen en el visor.
- ③ Lea las indicaciones.
- ④ Toque para deshabilitar el modo actual.
- ⑤ Toque para tomar una foto.
- ⑥ Vea las fotos tomadas.

• Para tomar fotos:

Método:

1. Toque .
2. Mueva el dispositivo con firmeza según se indique.
3. La cámara dejará automáticamente de capturar fotos y las guardará si permanece inactiva durante un tiempo.

Tomar fotos en vivo



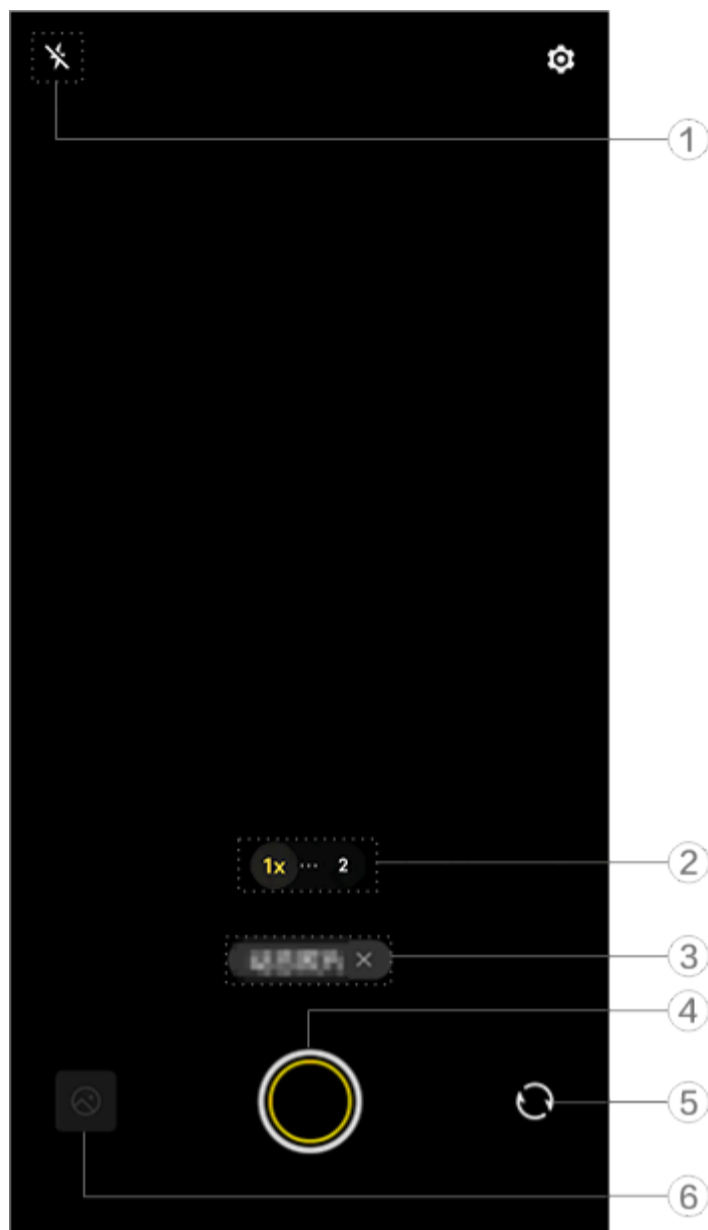

El modo **Foto en vivo** le permite tomar una foto en vivo de unos 3 segundos de duración.



Nota

La imagen se brinda solo como referencia. Algunas opciones pueden no estar disponibles en determinados modelos.

① Configure el flash.

	Flash desactivado
	Flash activado
	Flash siempre activado
	Flash automático activado

- ② Arrastre para acercar o alejar la pantalla.
- ③ Toque para deshabilitar el modo actual.
- ④ Toque para tomar una foto.
- ⑤ Cambie entre las cámaras delantera y trasera.
- ⑥ Vea las fotos tomadas.

• Para tomar fotos en vivo:

Toque . Las fotos capturadas en un intervalo de 3 segundos antes y después de tocar el obturador se guardarán automáticamente.

Nota

Las fotos en ráfaga no son compatibles con el modo Foto en vivo. El obturador no emite ningún sonido cuando está habilitada la función Foto en vivo.

Grabar videos en cámara lenta

El modo **Cámara lenta** le permite grabar un video a una velocidad de cuadros por segundo más alta mientras lo reproduce a una velocidad de cuadros por segundo más baja.

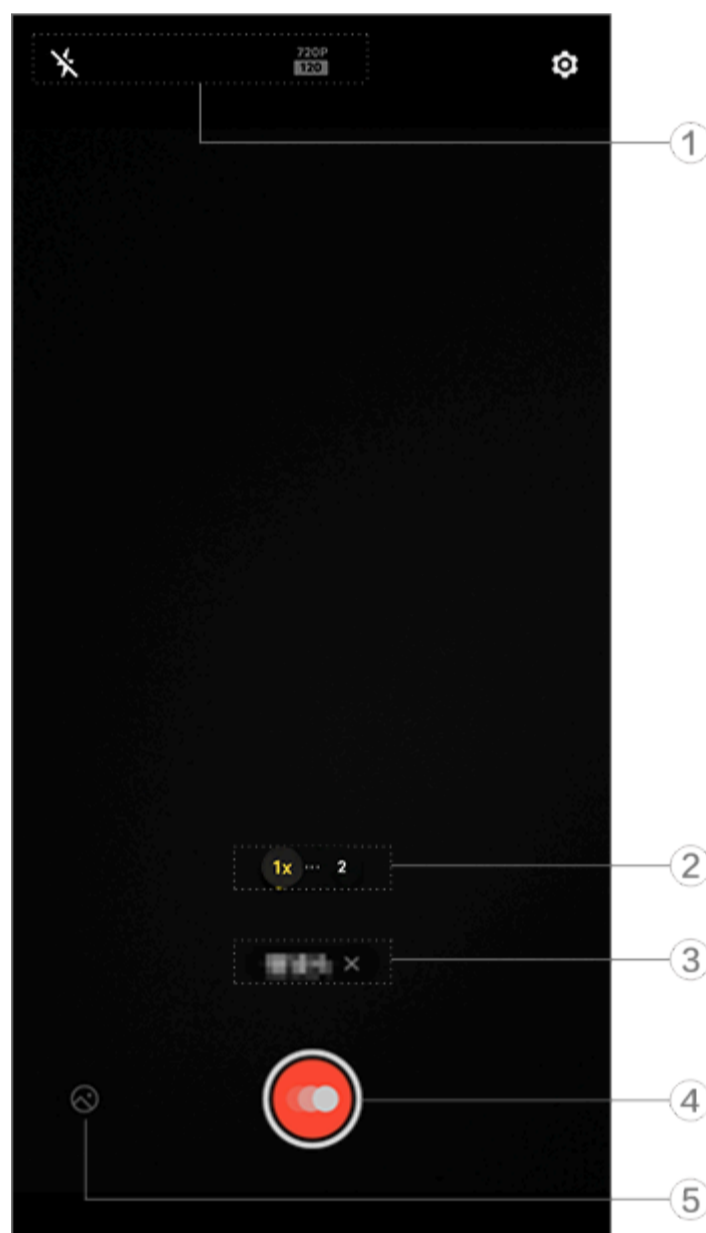

Nota

La imagen se brinda solo como referencia. Algunas opciones pueden no estar disponibles en determinados modelos.





① Configure el flash y la calidad de imagen.

	Flash desactivado
	Flash siempre activado

- ② Arrastre para acercar o alejar la pantalla.
- ③ Toque para deshabilitar el modo actual.
- ④ Toque para comenzar a grabar.
- ⑤ Vea los videos grabados.

• Para grabar videos:

Método:

1. Toque  para comenzar a grabar.
2. Toque  para pausar la grabación y  para continuar grabando.
3. Toque  para dejar de grabar.

Grabar videos en cámara rápida



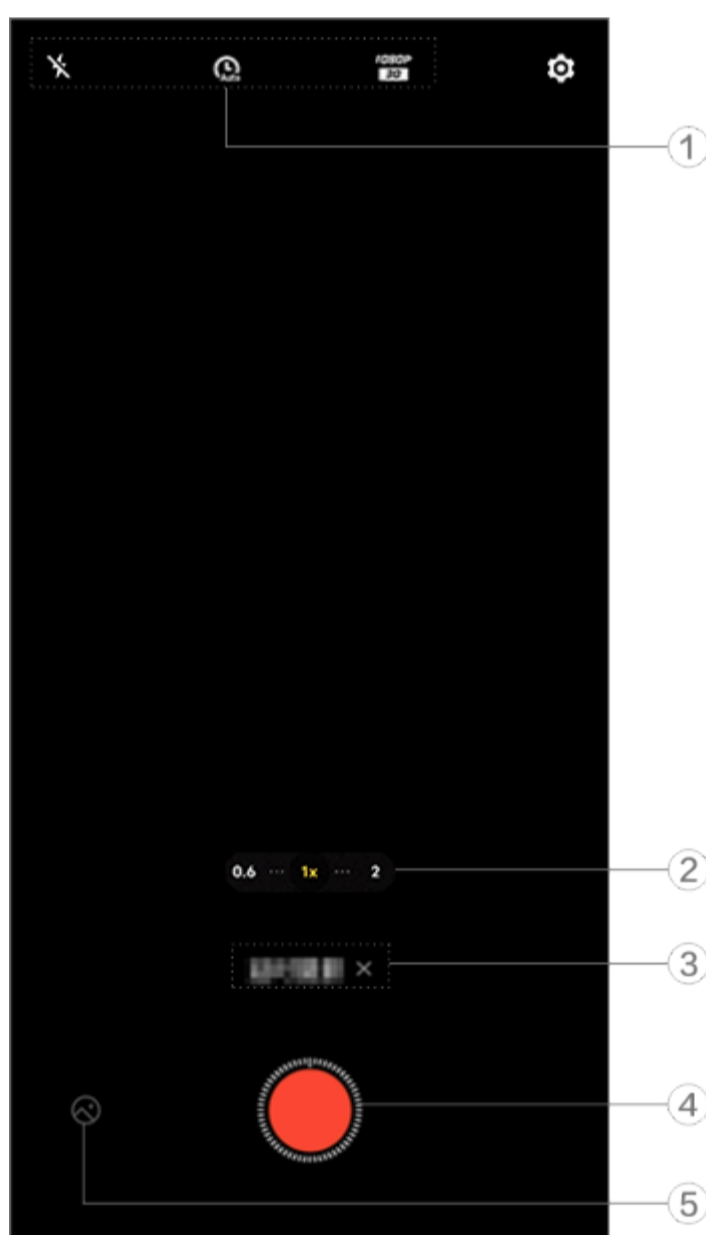

Puede utilizar el modo **Cámara rápida** para crear un video en cámara rápida de una experiencia de larga duración.



Nota

La imagen se brinda solo como referencia. Algunas opciones pueden no estar disponibles en determinados modelos.

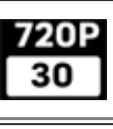

- ① Configure el flash, la velocidad y la calidad de imagen.

	Flash desactivado
	Flash siempre activado
	Calidad de imagen de 720p
	Calidad de imagen de 1080p

- ② Arrastre para acercar o alejar la pantalla.
- ③ Toque para deshabilitar el modo actual.
- ④ Toque para comenzar a grabar.
- ⑤ Vea los videos grabados.

• **Para grabar videos:**

Método:

- 1. Toque  para comenzar a grabar.
- 2. Toque  para dejar de grabar.

Tomar fotos de la luna

El modo **Superluna** permite tomar hermosas fotos de la luna.

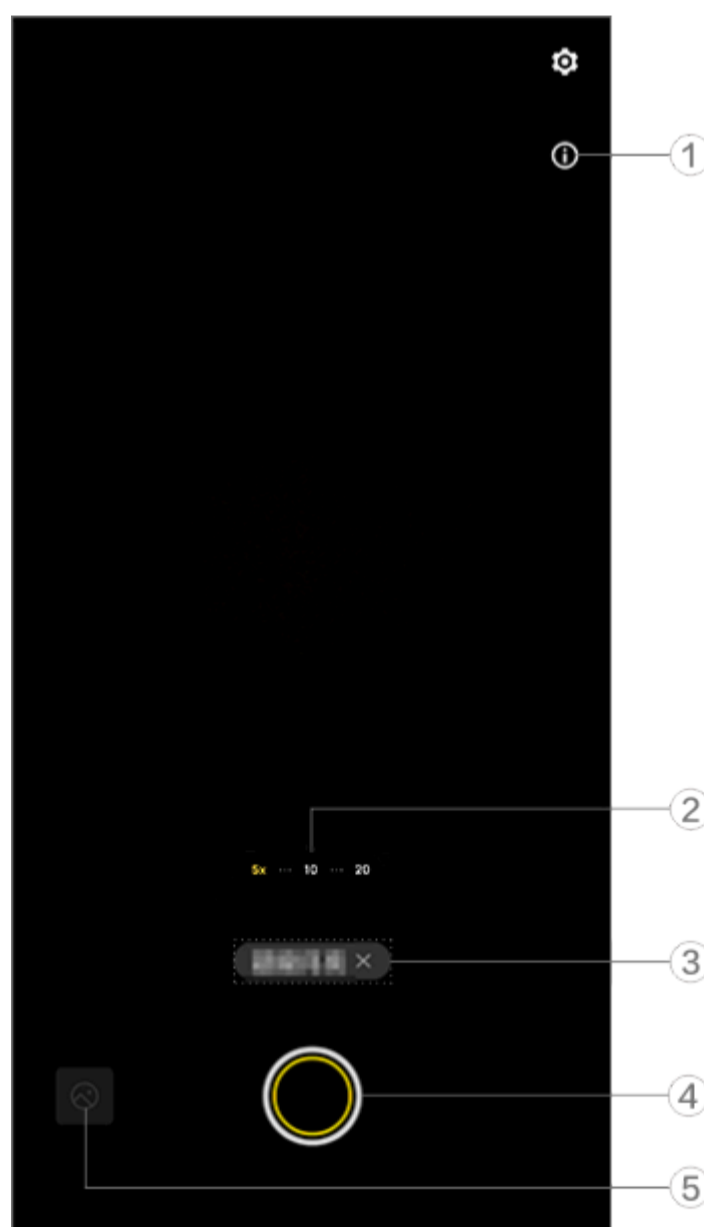

La imagen se brinda solo como referencia. Algunas opciones pueden no estar disponibles en determinados modelos.

- ① Toque para ver el tutorial.
- ② Arrastre para acercarse o alejar la pantalla.
- ③ Toque para deshabilitar el modo actual.
- ④ Toque para tomar una foto.
- ⑤ Vea las fotos tomadas.

- **Para tomar fotos:**

Ajuste el zoom a 10x o más, toque  y mantenga el dispositivo fijo hasta que finalice la toma. Tenga en cuenta que es posible que el modo no funcione cuando la luna está bloqueada.

Nota

Para obtener mejores efectos de captura, mantenga limpio el lente.

Modo de Vista doble

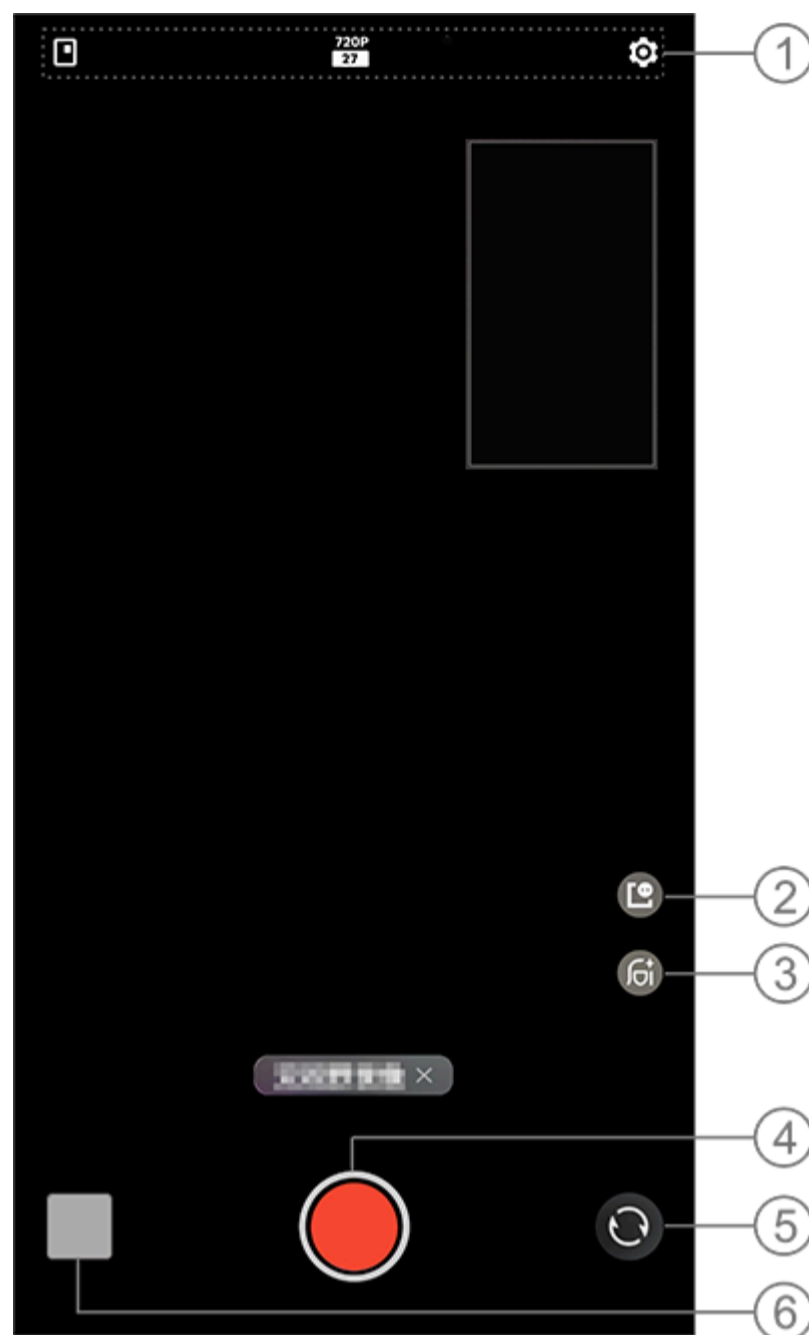

El modo de **Vista doble** divide la pantalla de grabación en dos vistas (la de la cámara delantera y la de la trasera), lo que permite verlas una al lado de la otra.



Nota

La imagen se brinda solo como referencia. Algunas opciones pueden no estar disponibles en determinados modelos.

① Para habilitar o deshabilitar una función, toque el ícono correspondiente. Los íconos se describen a continuación:

	Cambie entre los estilos de ventana flotante.
	Calidad de imagen de 720p/1080p

- ② Cambie de estilo de ventana flotante.
- ③ Cambie de efecto de belleza.
- ④ Toque para grabar un video.
- ⑤ Cambie entre las cámaras delantera y trasera.
- ⑥ Previsualice las fotos o los videos capturados.

• Para grabar videos:

Método:

1. Vaya a **Vista doble**.

2. Toque .

Documentos

El modo **Documentos** permite recortar o corregir los archivos capturados.

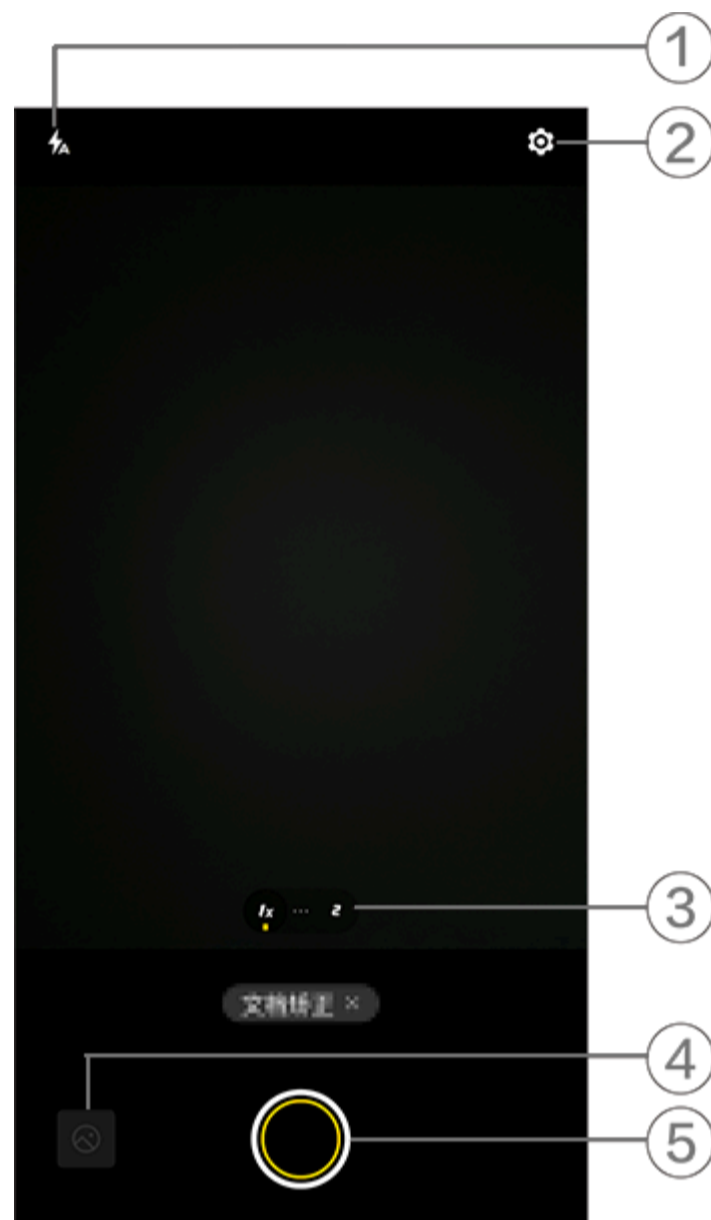

Nota

La imagen se brinda solo como referencia. Algunas opciones pueden no estar disponibles en determinados modelos.

- ① Cambie de modo de flash.
- ② Configure más ajustes.
- ③ Cambie entre longitudes focales.
- ④ Vea las fotos tomadas.
- ⑤ Toque para tomar una foto.

Método:

1. Vaya al modo **Documentos**.

2. Toque .

Funciones adicionales en los modos de Cámara











Toque  para ajustar o habilitar más funciones en cada modo de Cámara.







Nota

La imagen se brinda solo como referencia. Algunas opciones pueden no estar disponibles en determinados modelos.

Para habilitar o deshabilitar una función, toque el ícono correspondiente. Los íconos se describen a continuación:

	Seleccionar una relación de aspecto
	Seleccionar el temporizador automático
	Líneas de cuadrícula activadas
	Líneas de cuadrícula desactivadas
	Nivel activado
	Nivel desactivado
	Maestro de efectos activado
	Maestro de efectos desactivado
	Marca de agua activada
	Marca de agua desactivada
	Indicador de fluctuación activado

	Indicador de fluctuación desactivado
	HDR activado
	HDR desactivado
	Más ajustes

Nota

1. Es posible que algunas opciones no estén disponibles o varíen en función del país o la región y del modelo de dispositivo.
2. Si no puede encontrar una opción determinada en su dispositivo, significa que la función no es compatible.

Configurar más ajustes

Para configurar más ajustes, toque  > **Más ajustes** en la esquina superior derecha de la cámara.

Realice alguna de las siguientes acciones:

- Para reproducir un sonido de obturador al tomar una foto o grabar un video, habilite **Sonido de obturador**.
- Para agregar una etiqueta de ubicación a las fotos y los videos, habilite la opción **Ubicación**.
- Para capturar una foto con la cámara delantera tal y como se ve en el marco de la cámara, habilite la función **Selfie invertida**.
- Para abrir la Cámara tocando dos veces el botón para bajar el volumen cuando la pantalla está apagada, habilite **Acción rápida para la Cámara**.
- Para mantener los ajustes utilizados la última vez, toque **Mantener ajustes** para activar las opciones según sea necesario.
- Para agregar la fecha y la hora, el nombre del modelo del dispositivo y otros contenidos, toque **Marca de agua** para activar las opciones según sea necesario.
- Para seguir y enfocar objetivos en tiempo real al tomar una foto, habilite **Enfoque automático en movimiento**.
- Para tomar una foto tocando la pantalla o utilizando comandos de voz, vaya al **modo Obturador** para activar las opciones según sea necesario.
- Para eliminar lunares una vez que se habilita la función de belleza, habilite **Eliminar lunares** en la función Retrato.

Nota

La función de eliminación de lunares solo es compatible con el modo Belleza.

- Para obtener asistencia al realizar retratos, habilite **Composición del retrato** en la función Retrato.

Nota

La Composición del retrato se aplica solo a la cámara trasera en los modos Foto y Retrato.

- Para restablecer los ajustes predeterminados de la Cámara, toque **Restablecer**.

Nota

1. Es posible que algunas opciones no estén disponibles o varíen en función del país o la región y del modelo de dispositivo.
2. Si no puede encontrar una opción determinada en su dispositivo, significa que la función no es compatible.

Álbumes

Para ver, editar, compartir u organizar fotos o videos, toque  para acceder a Álbumes.

Nota

Debe conectar el dispositivo a Internet para usar algunas funciones.

Ver fotos y videos

- **Ver por hora de filmación**

Método:

1. Vaya a  > **Fotos**.

2. Acerque la pantalla con dos dedos para pasar a la vista mensual y aléjela para pasar a la vista diaria.

• Ver por álbum

Método:

1. Vaya a  > **Álbumes**.
2. Algunas fotos y videos se almacenan en álbumes predeterminados. Por ejemplo, las fotos tomadas con la cámara se guardan en el álbum Cámara, los videos grabados con la cámara se guardan en el álbum Videos y las capturas de pantalla se guardan en el álbum Capturas de pantalla.

• Ver por clasificación inteligente

Método:

1. Vaya a  > **Álbumes**.
2. Toque **Más** en Clasificación inteligente.
3. Vea fotos y videos según su clasificación inteligente, como selfie, comida y paisaje.

Para ver por clasificación inteligente, habilite primero la opción **Clasificación inteligente**.

Para habilitar la clasificación inteligente, toque  y habilite **Clasificación inteligente**.

• Buscar fotos y videos

Para localizar rápidamente una foto o un video buscando con palabras clave:

Método:

1. Vaya a  > **Buscar**.
2. Ingrese palabras clave en la barra de búsqueda, como paisaje y comida.

Organizar fotos y videos

Organice un gran número de fotos y videos en álbumes para examinarlos fácilmente.

• Crear un álbum

Método:

1. Vaya a  > **Álbumes**.
2. Toque **+** > **Nuevo álbum**.
3. Ingrese un nombre nuevo.
4. Seleccione fotos o videos, y toque **✓**.
5. Mueva o copie los archivos seleccionados al nuevo álbum.

• **Mover o copiar fotos y videos**

Método:

1. Seleccione las fotos y los videos que desea mover o copiar. Para seleccionar fotos o videos:
 - Abra las fotos o los videos en pantalla completa y toque **⋮**.
 - Desde **Fotos** o un álbum determinado en **Álbumes**, toque **☑** o mantenga presionado para seleccionar las fotos o los videos y, a continuación, toque **⋮**.
2. Seleccione **Copiar a Álbumes** o **Mover a Álbumes**.

• **Borrar fotos y videos**

Para borrar fotos o videos:

- Abra las fotos o los videos en pantalla completa y toque **🗑**.
- Desde **Fotos** o un álbum determinado en **Álbumes**, toque **☑** o mantenga presionado para seleccionar las fotos o los videos y, a continuación, toque **🗑**.

• **Restaurar fotos y videos eliminados**

Método:

1. Vaya a  > **Álbumes**.
2. Toque **Eliminados recientemente**.
3. Para restaurar fotos y videos eliminados:
 - Mantenga presionado para seleccionar las fotos o los videos que desea restaurar y, a continuación, toque **🔄**.
 - Abra las fotos o los videos que desea restaurar en pantalla completa y toque **🔄**.

• **Ocultar fotos y videos**

Para ocultar fotos y videos:

• Abra las fotos o los videos en pantalla completa y toque  > **Ocultar**.

• Desde **Fotos** o un álbum determinado en **Álbumes**, toque  o mantenga presionado para seleccionar las fotos o los videos y, a continuación, toque  > **Ocultar**.

Para ver fotos o videos ocultos, toque  > **Fotos ocultas**.

• **Cambiar el nombre de fotos y videos**

Para cambiar el nombre de una foto o un video, ábralo en pantalla completa y toque  > **Cambiar nombre**.



• **Agregar fotos y videos a Favoritos**

Método:

1. Abra las fotos o los videos en pantalla completa.
2. Toque .

• **Compartir fotos y videos**



Para compartir fotos y videos:



- Abra las fotos o los videos en pantalla completa y toque .
- Desde **Fotos** o un álbum determinado en **Álbumes**, toque  o mantenga presionado para seleccionar las fotos o los videos y, a continuación, toque .

Editar fotos

Para editar o retocar una foto:

1. Abra la foto en pantalla completa.
2. Toque .
3. Para realizar una edición determinada, toque el ícono correspondiente. Consulte la siguiente tabla para ver la descripción de cada ícono.

	Recortar y rotar la foto
	Ajustar brillo, contraste y más ajustes de la foto

	Dibujar o marcar en la foto
	Aplicar efectos de belleza
	Aplicar efectos de filtro
	Agregar texto
	Agregar mosaico
	Agregar stickers
	Agregar marcos
	Eliminar objetos
	Mejorar el efecto de iluminación
	Enfocar el objetivo y difuminar el resto

Editar videos

Para editar un video, ábralo en pantalla completa y toque .

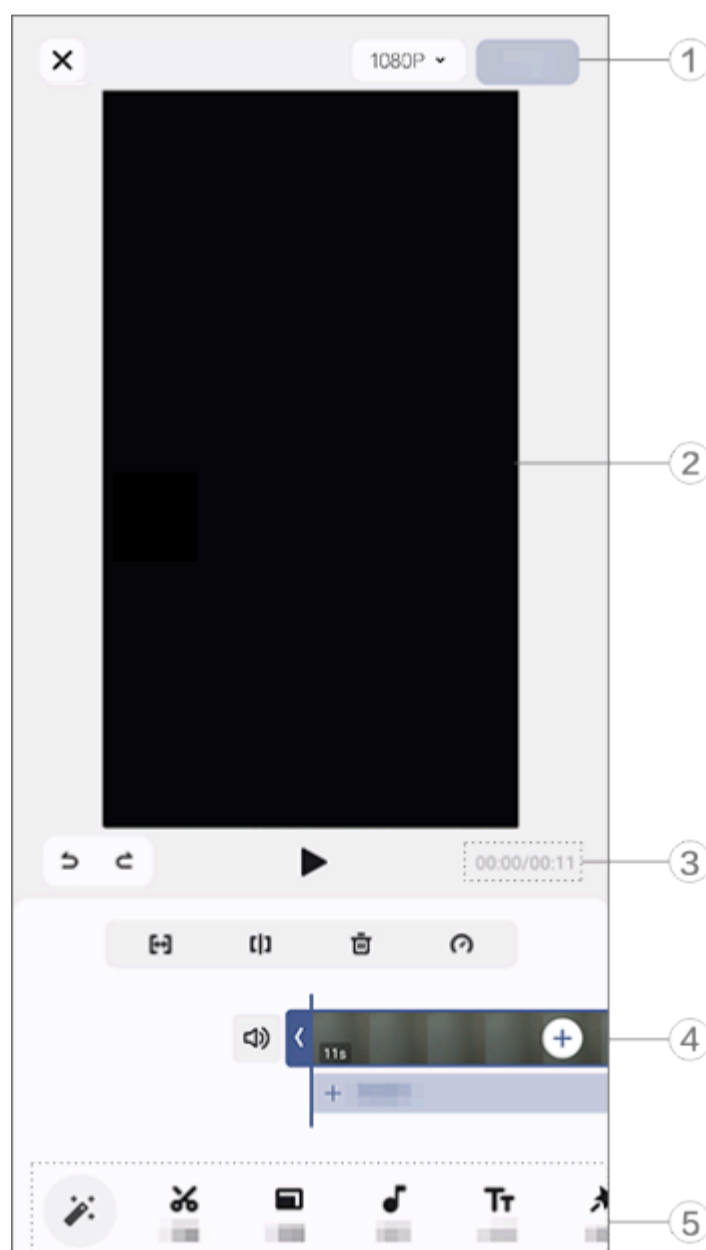













Nota



La imagen se brinda solo como referencia. Algunas opciones pueden no estar disponibles en determinados modelos.

- ① Exporte y guarde el video editado.
- ② Visor de encuadre.
- ③ Vea el progreso.
- ④ Vea el metraje de video.
- ⑤ Toque los siguientes íconos según sea necesario.

Toque cada ícono para más acciones. Consulte la siguiente tabla para ver la descripción de cada ícono.

	Volver atrás/descartar ediciones realizadas en el video
	Deshacer ediciones
	Rehacer ediciones
	Reproducir y previsualizar el metraje del video actual
	Recortar el video
	Dividir el video en la posición actual
	Borrar el metraje del video
	Ajustar la velocidad del video
	Activar sonido
	Desactivar sonido
	Agregar fotos y videos
	Agregar música

• Editar videos



- Para editar un video con la función Edición mediante IA, toque .
- Para editar un video manualmente, toque  para recortar, dividir o borrar los metrajes del video.

• Ajustar la relación de aspecto o el color de fondo

Para ajustar la relación de aspecto, girar o voltear una imagen, o agregar un color de fondo, toque .





• Agregar música de fondo

Método:

1. Toque  **Agregar música** o  para seleccionar materiales de música.
2. Arrastre y seleccione un metraje de música y ajuste el volumen de la música.
3. Toque .

• Agregar texto

Método:

1. Toque .
2. Arrastre el metraje del video a una posición requerida.
3. Toque , ingrese el texto, seleccione el color y el estilo de fuente, y toque .
4. Arrastre los dos extremos del metraje de video para modificar el momento de inicio cuando se muestra el texto.
5. Toque .

• Agregar un tema

Para agregar un tema, toque  para seleccionar un estilo de tema que le guste.

• Aplicar efectos de filtro

Método:

1. Toque .

2. Seleccione el filtro que prefiera y ajuste los parámetros.

3. Toque ✓.

Recomendados

Álbumes crea automáticamente álbumes de **recomendaciones** basados en las personas, lugares y fotos grupales importantes para usted.

Nota



La pestaña de recomendaciones no aparecerá hasta que se agreguen fotos suficientes a Álbumes.

Calculadora

Toque  en la pantalla de inicio para acceder a la aplicación Calculadora y realizar cálculos aritméticos básicos, convertir monedas, etc.

Abrir Calculadora

Para abrir la calculadora:



- Deslice el dedo hacia arriba desde la parte inferior de la pantalla de inicio y toque  desde todas las aplicaciones.
- Deslice el dedo hacia abajo desde la parte superior de la pantalla para abrir el Centro de control, vuelva a deslizar el dedo para expandir el panel de atajos y, a continuación, toque .

Alternar entre modos de calculadora

Para alternar entre los modos de calculadora, toque los siguientes íconos según sea necesario:

: calculadora estándar para cálculos aritméticos básicos.

: calculadora científica con operaciones y funciones avanzadas.

- : calculadora de tipos de cambio para la conversión de monedas.
- : ver el historial de cálculos de la calculadora estándar o científica.

Nota

Debe conectar el dispositivo a Internet para utilizar la calculadora de tipos de cambio.

Grabadora

Con la aplicación Grabadora, puede utilizar el teléfono como dispositivo de grabación portátil para registrar notas personales, ideas relacionadas con el trabajo y mucho más. Para acceder a la Grabadora, toque  en la pantalla de inicio.

Crear un archivo de grabación

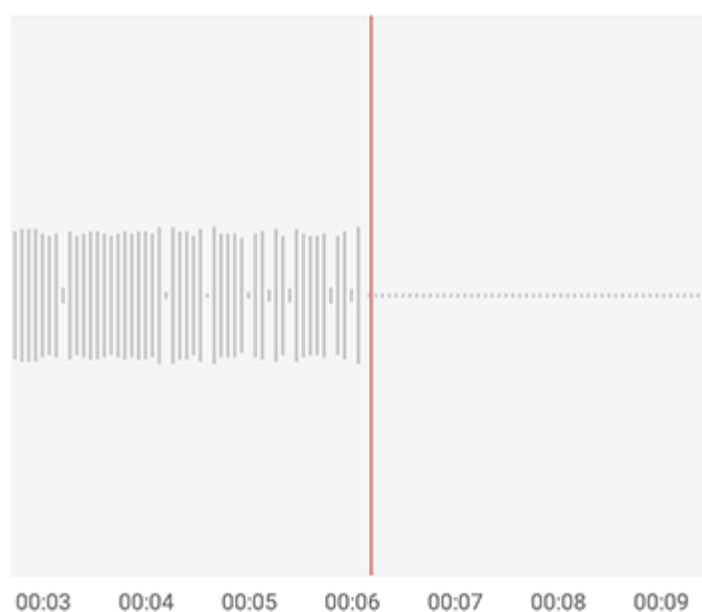





00:00:06



Nota

La imagen es solo como referencia. Algunas opciones pueden no estar disponibles en determinados modelos.

Durante la grabación, toque los siguientes íconos según sea necesario:

	Iniciar grabación
	Pausar grabación
	Detener y guardar la grabación
	Marcar un punto temporal

Reproducir un archivo de grabación

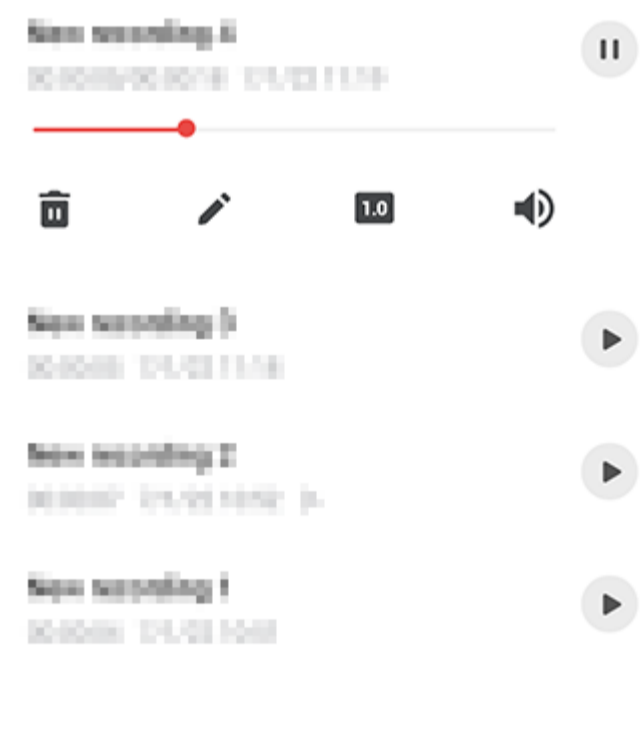









Nota

La imagen es solo como referencia. Algunas opciones pueden no estar disponibles en determinados modelos.



Mientras reproduce una grabación, toque los siguientes íconos según sea necesario:

- : reproducir grabación.

- : pausar la reproducción.
- ///: alternar entre las velocidades de reproducción.
- /: alternar entre los modos altavoz y auricular.
- : borrar grabación.
-  : arrastrar para saltar a un punto concreto de la grabación.



Borrar un archivo de grabación

Para borrar un archivo de grabación:

- Mantenga presionado un archivo para seleccionarlo y, a continuación, toque .
- En la pantalla de reproducción, toque  > **Borrar**.



Cambiar el nombre de un archivo de grabación

Para cambiar el nombre de un archivo de grabación:

- Mantenga presionado un archivo para seleccionarlo y, a continuación, toque .
- En la pantalla de reproducción, toque  > **Cambiar nombre**.



Compartir un archivo de grabación

Para compartir un archivo de grabación:

- Mantenga presionado un archivo para seleccionarlo y, a continuación, toque .
- En la pantalla de reproducción, toque  > **Compartir**.



Establecer un archivo de grabación como tono de llamada

Para establecer un archivo de grabación como tono de llamada:

- Mantenga presionado un archivo para seleccionarlo y, a continuación, toque  > **Establecer como tono de llamada**.
- En la pantalla de reproducción, toque  > **Establecer como tono de llamada**.

Editar un archivo de grabación

Para editar un archivo de grabación:



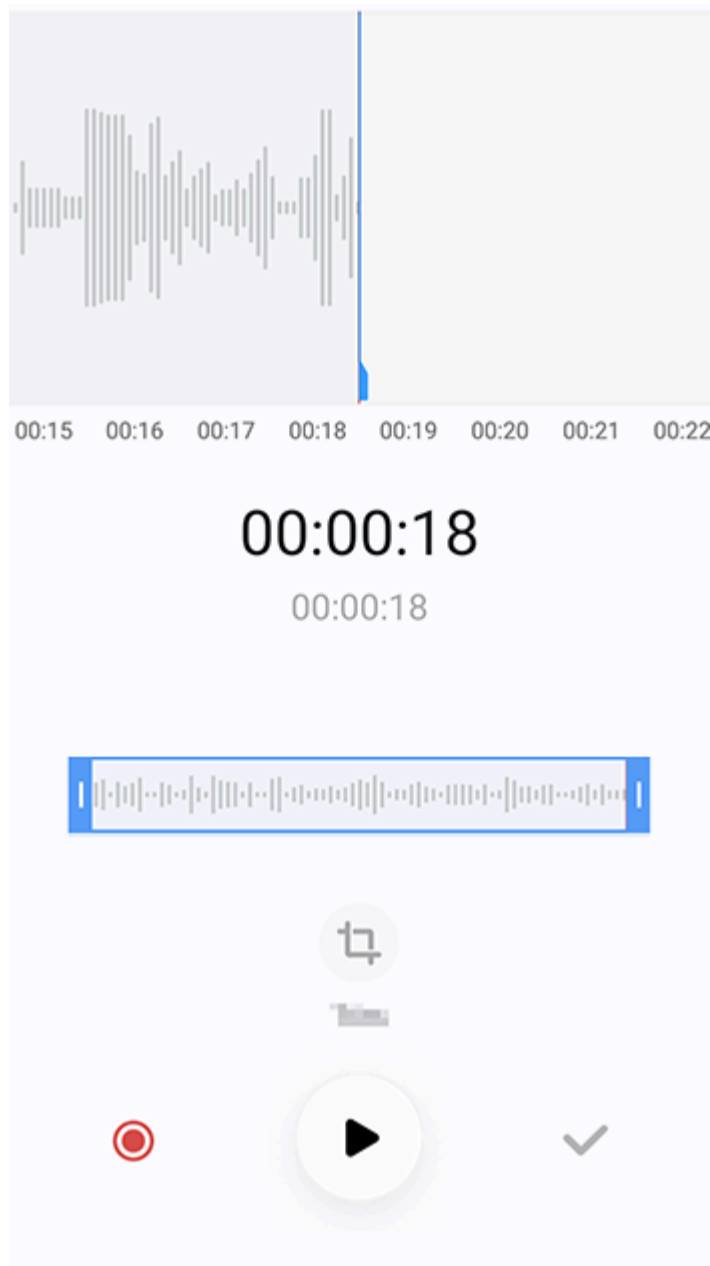

- Mantenga presionado un archivo para seleccionarlo y, a continuación, toque .
- En la pantalla de reproducción, toque  > **Editar**.



Nota

La imagen es solo como referencia. Algunas opciones pueden no estar disponibles en determinados modelos.

Método:

1. Arrastre las líneas de recorte  para seleccionar una sección de la grabación.
2. Toque  para reproducir su selección o  para reanudar la grabación.
3. Toque  para conservar o eliminar la selección.
4. Toque .

Reordenar archivos de grabación

Para reordenar los archivos en la lista de grabaciones:

1. En la lista de grabaciones, toque  > **Reordenar**.

2. Seleccione el método de clasificación preferido.

Buscar un archivo de grabación

Para localizar rápidamente un archivo de grabación:

1. En la lista de grabaciones, toque .
2. Introduzca palabras clave en la barra de búsqueda.

Reloj



Para consultar la hora en todo el mundo, programar alarmas y mucho más, toque  en la pantalla de inicio.

Establecer una alarma

En la pestaña **Alarma**, establezca una alarma para que le recuerde un evento a una hora determinada.

• Agregar una alarma

Método:

1. Toque  en la pestaña Alarma.
2. Configure la hora, el sonido y mucho más para la alarma.
3. Toque .

07:35





Nota

La imagen es solo como referencia. Algunas opciones pueden no estar disponibles en determinados modelos.

Toque los siguientes íconos para ver más ajustes:

: En el reloj digital: Introduzca la hora y los minutos que desee.

: En el reloj analógico: Deslice la manecilla de la hora hasta la hora que desee y, a continuación, deslice la manecilla de los minutos hasta los minutos que desee.

: Para que la alarma se repita, toque los días de la semana. Si no se configura, la alarma sonará una sola vez de forma predeterminada.

: Elija un sonido para la alarma.

: Configure el dispositivo para que vibre cuando suene la alarma.



: Etiqueta de alarma. Nombre la alarma.

: Apagar la alarma.

: Guardar la alarma.

• **Borrar una alarma**

Método:

1. En la pestaña Alarma, toque  > **Seleccionar** o mantenga presionada la alarma.
2. Seleccione la alarma que desea borrar o toque  para seleccionar todas las alarmas.
3. Toque .

• **Activar o desactivar una alarma**

Para activar o desactivar una alarma, active o desactive el interruptor al lado de ella desde la pestaña Alarma.

Ver relojes de otras ciudades

El **Reloj** le permite conocer la hora local en diferentes zonas horarias del mundo y convertir la diferencia horaria.



• **Agregar relojes de otras ciudades**

Para agregar una ciudad:

1. En la pestaña Reloj, toque .
2. Seleccione las ciudades que desea agregar.

• **Eliminar una ciudad**

Método:

1. En la pestaña Reloj, toque  > **Seleccionar** o mantenga presionada la ciudad.
2. Seleccione la ciudad que desea eliminar o toque  para seleccionar todas.
3. Toque .

Nota

El reloj de la ciudad en la que reside no puede borrarse.

• **Conversor de hora**

Método:

1. En la pestaña Reloj, toque **⋮** > **Convertor de hora**.
2. Seleccione las ciudades que agregó.
3. Seleccione la fecha y la hora en el reloj, y la hora local de las ciudades de la lista se actualizará automáticamente.

Nota

El conversor de hora solo aparece cuando se agregó más de una ciudad.

Configurar un temporizador

El **Temporizador** permite realizar una cuenta atrás a partir de un tiempo determinado.

Método:

1. En la pestaña Temporizador, introduzca un tiempo.
2. Toque  para iniciar el temporizador.

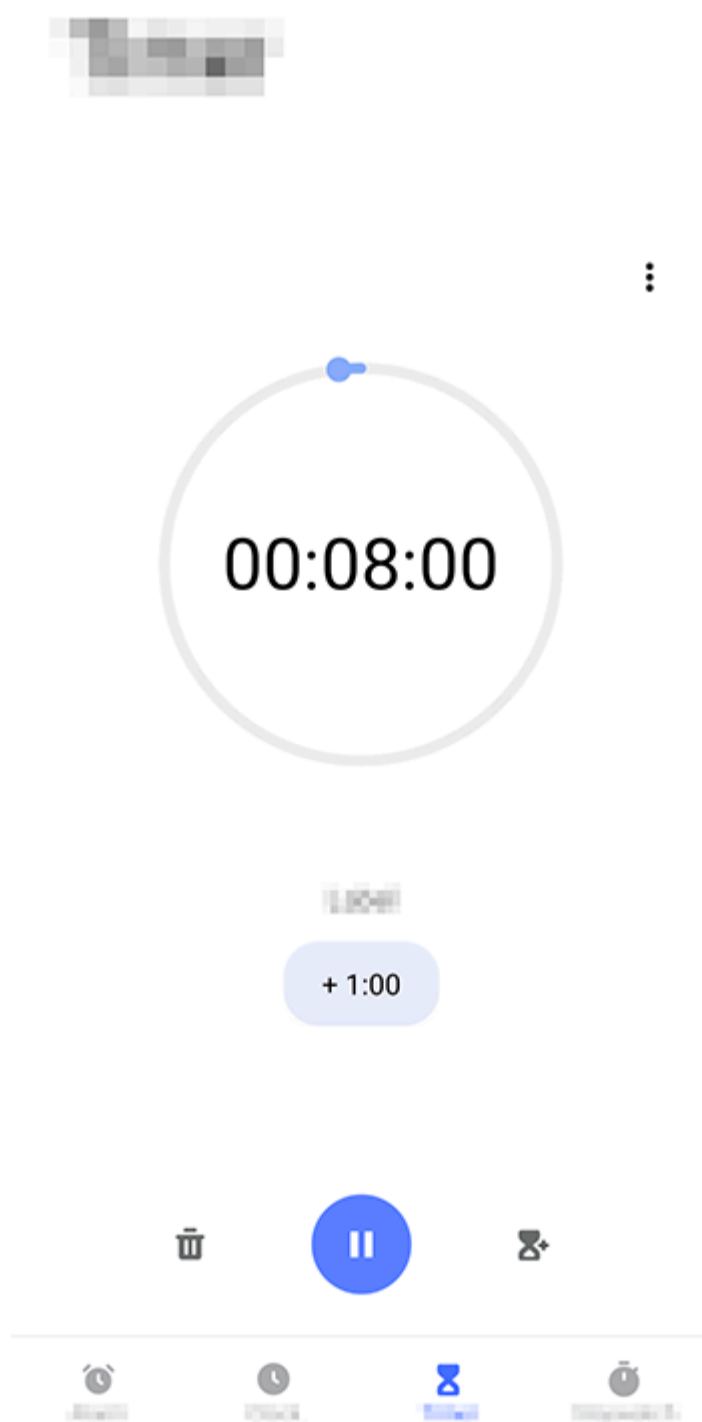

Nota

La imagen es solo como referencia. Algunas opciones pueden no estar disponibles en determinados modelos.

Toque los siguientes íconos para ver más ajustes:

: Borrar el temporizador.

: Habilitar varios temporizadores a la vez.

: Agregar un minuto al temporizador. Al tocar  durante la cuenta atrás, aparecerá la opción **Restablecer**. Toque **Restablecer** para reiniciar el temporizador.





: Pausar el temporizador.

: Reanudar el temporizador.

Habilitar cronómetro

El **Cronómetro** le permite medir la duración de un evento.

Método:

1. En la pestaña Cronómetro, toque  para iniciar el cronometraje.
2. Toque  para grabar una vuelta,  para pausar un cronómetro en marcha y  para reiniciar un cronómetro.
3. Toque  para compartir o copiar los datos de vuelta.

Más ajustes

Para acceder a más ajustes en Reloj, toque  > **Ajustes**.

Brújula

 **Sugerencia:** La compatibilidad de la aplicación con un determinado dispositivo y las funciones disponibles pueden variar en función del modelo de dispositivo, el operador y el país o la región.

Para obtener más información, comuníquese con su distribuidor o proveedor de servicios.

Puede utilizar la aplicación Brújula para encontrar direcciones, conocer su latitud y longitud actuales, determinar si un objeto está nivelado y mucho más. Para acceder a la Brújula, toque  en la pantalla de inicio.

Ver los rumbos, así como la latitud y la longitud

Para ver su rumbo, así como su latitud y longitud actuales, vaya a **Brújula**.

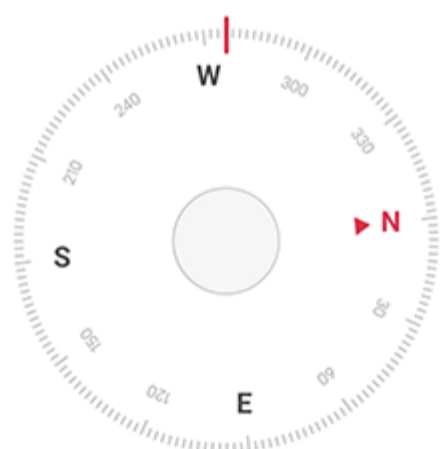

276°
West

N
22°34'13.45°

E
114°3'19.61°

Medición de nivel

Medir el ángulo de inclinación de un objeto:

1. Abra el **Nivel**.
2. Sujete el dispositivo contra el objeto.
3. Compruebe el ángulo de inclinación que aparece en la pantalla.

Nota

1. Antes de utilizar esta función, asegúrese de que el dispositivo esté colocado en posición horizontal y de que no esté expuesto a interferencias electromagnéticas, para obtener resultados precisos.
2. Para ver su ubicación actual, active primero la conexión de red y los servicios de ubicación.
3. Una vez perturbada, la brújula cambia automáticamente a la pantalla de calibración. Tras la calibración, la dirección puede volver a alinearse.
4. Utilice la brújula digital solo como asistencia básica a la navegación. No dependa de ella para determinar una ubicación, proximidad, distancia o dirección precisas.

 **Sugerencia:** La compatibilidad de la aplicación con un determinado dispositivo y las funciones disponibles pueden variar según el modelo de dispositivo, el operador y el país o la región.
Comuníquese con su distribuidor o proveedor del servicio para obtener más información.

Puede utilizar la aplicación **vivo.com** para mantenerse al día con las últimas noticias sobre la marca, explorar la información del producto, localizar los centros de servicio, acceder a las preguntas frecuentes y mucho más.

Nota

Debe conectar el dispositivo a Internet para usar esta función.

Ver noticias sobre la marca e información del producto

Para estar al día con la información y las noticias más recientes de la marca:

Método:

- Para ver información y noticias sobre la marca, navegue a **Inicio** para ver la información que le interesa.
- Para ver los productos de nuestra marca, vaya a **Productos**.
- Para comparar distintos modelos, vaya a **Productos** y toque .
- Para compartir información con otros usuarios de la comunidad, vaya a **Comunidad**.

Más servicios

Vaya a **Asistencia** y realice una de las siguientes operaciones:

- Para activar la tarjeta de garantía electrónica, vaya a **Activar ahora**.
- Para ver los centros de servicio en diferentes lugares, vaya a .

- Para hacer comentarios o sugerencias sobre la marca o sus productos, vaya a **Comentarios**.

Temas

 **Sugerencia:** La compatibilidad de la aplicación con un determinado dispositivo y las funciones disponibles pueden variar en función del modelo de dispositivo, el operador y el país o la región.
Para obtener más información, comuníquese con su distribuidor o proveedor de servicios.

Toque  para acceder a la aplicación **Temas**, donde podrá personalizar fondos de pantalla, temas, fuentes y mucho más.

Nota

Debe conectar el dispositivo a Internet para usar esta función.

Descargar y aplicar nuevos temas, fuentes, fondos de pantalla, estilos de Pantalla siempre activa, etc.

Método:

1. Vaya a **Temas > Recomendados o Categoría**.
2. Seleccione temas, fuentes, fondos de pantalla y estilos de Pantalla siempre activa de su preferencia.
3. Después de entrar en la página de detalles, haga lo siguiente:
 - Para obtener recursos gratuitos, toque **Descargar > Aplicar**.
 - Para los recursos de pago, toque **Prueba gratuita o Comprar ahora**.

Nota

Inicie sesión en su cuenta antes de probar o comprar recursos de pago.

Ver temas locales, fuentes, fondos de pantalla o estilos de Pantalla siempre activa

Para ver fondos de pantalla, temas, fuentes y otros recursos precargados o descargados en el dispositivo, vaya a **Temas > Yo** para explorarlos en las páginas **Temas locales**, **Fuentes locales**, **Fondos de pantalla locales** y **Estilos de pantalla siempre activa locales**, respectivamente.

Más ajustes de Temas

- Para cambiar el fondo de pantalla de inicio o el fondo de pantalla de bloqueo con el tema, vaya a **Yo > Ajustes** para activar **Cambiar el fondo de la pantalla de inicio según el tema** o **Cambiar el fondo de la pantalla de bloqueo según el tema**, respectivamente.
- Para actualizar los recursos a través de Wi-Fi, vaya a **Yo > Ajustes** para activar la **Actualización automática de recursos a través de Wi-Fi**.
- Para que Temas recomiende de forma inteligente contenidos que puedan interesarle, vaya a **Yo > Ajustes** para activar **Recomendaciones personalizadas**.

Música

 **Sugerencia:** La compatibilidad de la aplicación con un determinado dispositivo y las funciones disponibles pueden variar según el modelo de dispositivo, el operador y el país o la región.

Comuníquese con su distribuidor o proveedor del servicio para obtener más información.

Para reproducir música almacenada en el dispositivo o música transmitida por Internet, toque  en la pantalla de inicio.

Reproducir música

• Barra de reproducción

Para reproducir música, seleccione una canción accediendo a **Música > Listas/Canciones/Artistas/Álbumes**. La barra de reproducción se mostrará en la parte inferior de la pantalla.

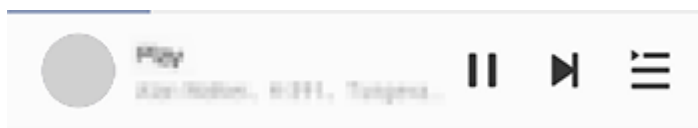

Nota

La imagen es solo como referencia. Algunas opciones pueden no estar disponibles en determinados modelos.

Toque los siguientes íconos según sea necesario:

 : Reproducir canción.

 : Pausar canción.

 : Saltar a la siguiente canción en un álbum o lista de reproducción.

 : Abrir la lista de reproducción.

• Pantalla de reproducción de música

Toque la barra de reproducción para acceder a la pantalla de reproducción.

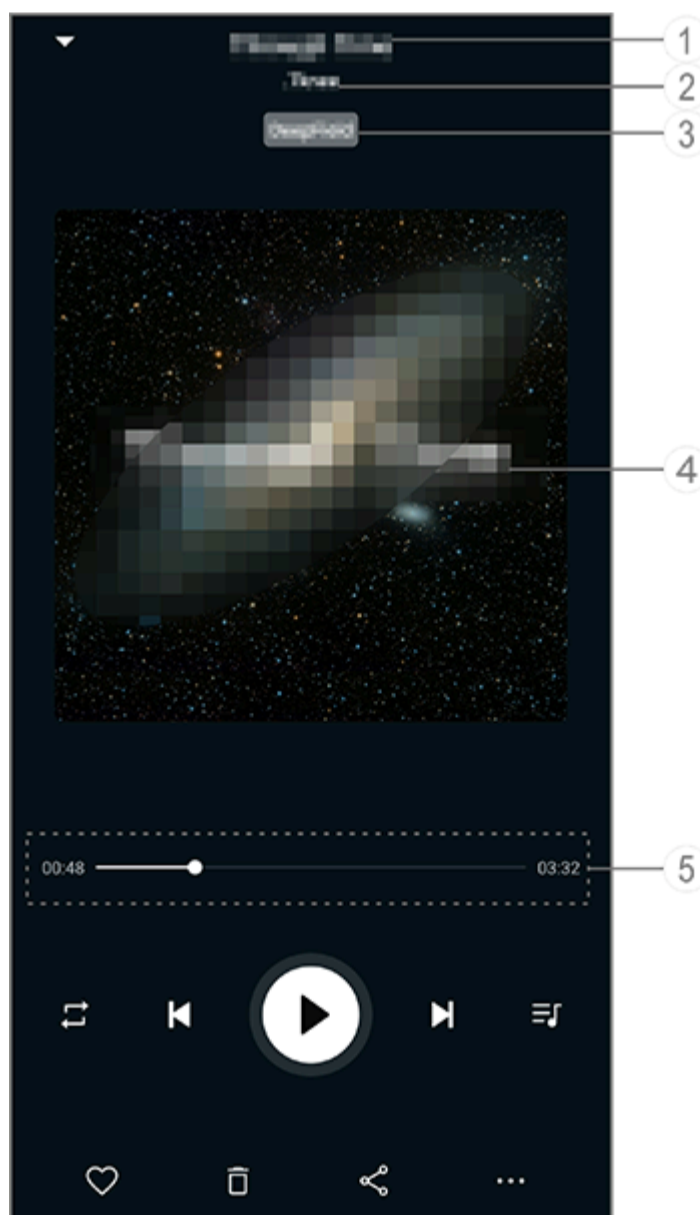













Nota

La imagen es solo como referencia. Algunas opciones pueden no estar disponibles en determinados modelos.

- ① Nombre de la canción.
- ② Artista de la canción.
- ③ Establecer perfiles de sonido de espacio profundo (disponible solo en modo Auricular).
- ④ Imagen de portada de la canción. Realice alguna de las siguientes acciones:
 - Toque para ver la letra
 - Mantenga presionada la letra para editarla, compartirla o guardarla.
- ⑤ Barra de progreso de reproducción.

Consulte la tabla siguiente para conocer más ajustes.

	Arrastrar para ajustar el progreso de la reproducción
	Reproducir canciones en orden aleatorio
	Repetir todo
	Repetir esta canción
	Volver a la canción anterior
	Iniciar/reanudar la reproducción
	Pausar la reproducción
	Saltar a la siguiente canción
	Lista de reproducción actual
	Agregar canción a Favoritos
	Borrar canción
	Compartir canción
	Más opciones, como agregar la canción a una lista de reproducción o establecerla como tono de llamada (disponible en algunos países)



Atrás

Administrar álbumes

Para ver un álbum, toque **Álbumes** desde Música.

También puede realizar cualquiera de las siguientes acciones:



- Editar un álbum: Acceda a un álbum, toque  para seleccionar una canción y, a continuación, toque **Agregar a una lista de reproducción** o **Borrar** para agregarla a una lista de reproducción o borrarla.
- Borrar un álbum: Mantenga presionado un álbum para seleccionarlo y, a continuación, toque **Borrar**.
- Agregar a una lista de reproducción: Mantenga presionado un álbum para seleccionarlo y, a continuación, **Agregar a una lista de reproducción**.

Ver o gestionar las canciones reproducidas recientemente

Para ver o gestionar las listas de reproducción recientes, vaya a **Listas > Reproducidas recientemente**.

• Borrar canciones reproducidas recientemente

Si desea eliminar canciones reproducidas recientemente, use el siguiente método:

- Mantenga presionada la canción que desea borrar y, a continuación, toque .
- Toque  para seleccionar las canciones que desea borrar y, a continuación, toque .

• Compartir canciones reproducidas recientemente

Método:

1. Mantenga presionada una canción que desee compartir y, a continuación, toque **Compartir**.
2. Seleccione un método para compartir la canción.

Crear listas de reproducción para administrar canciones

Para administrar u ordenar las canciones del dispositivo, vaya a **Listas** para crear una nueva lista de reproducción.

• **Crear una nueva lista de reproducción**

Método:

1. Toque **Crear lista de reproducción** desde **Listas**.
2. Ingrese el nombre de la nueva lista de reproducción y toque **Guardar**.
3. Para cambiar el nombre de una lista de reproducción personalizada, manténgala presionada y, a continuación, toque .





• **Agregar una canción a una lista de reproducción**

Si quiere agregar una canción a una lista de reproducción, use el siguiente método:

- Abra la lista de reproducción personalizada, toque **+** para seleccionar una canción y, a continuación, toque **Agregar a una lista de reproducción**.
- Mantenga presionada la canción que desea agregar a una lista de reproducción y, a continuación, toque **+**.

• **Eliminar o borrar una canción de una lista de reproducción**

Si desea borrar o eliminar una canción de una lista de reproducción, use el siguiente método:

- Abra una lista de reproducción personalizada, mantenga presionada la canción que desea eliminar o borrar y, a continuación, toque  o .
- Abra una lista de reproducción personalizada, toque  para seleccionar las canciones que desea eliminar y, a continuación, toque .

• **Borrar una lista de reproducción**

Para borrar una lista de reproducción, mantenga presionada la lista de reproducción personalizada que desea borrar y, a continuación, toque .

Buscar canciones almacenadas en el dispositivo, artistas y álbumes

Encuentre rápidamente una canción almacenada en el dispositivo, o busque un artista o álbum mediante palabras clave.





Método:

1. Toque  para ir a la pantalla de búsqueda.
2. Ingrese las palabras clave de la canción, el artista o el álbum en la barra de búsqueda.

Funciones en la pantalla Canciones

Para reproducir una canción almacenada en el dispositivo, vaya a **Canciones**.



Mantenga presionada una canción y realice una de las siguientes acciones:

- Toque  para borrar la canción.
- Toque  para compartir la canción.
- Toque  para agregarla a una lista de reproducción.
- Toque  para establecerla como tono de llamada (disponible en algunos países).
- Toque  para ver o editar la información de la canción.

Funciones en la pantalla Artistas

Para ver todas las canciones o los álbumes de un artista almacenados en el dispositivo, vaya a **Artistas**.

Mantenga presionado un artista y realice una de las siguientes acciones:

- Toque  para borrar el artista.
- Toque  para agregarla a una lista de reproducción.

Más funciones



• **Buscar canciones en el dispositivo**

Para buscar canciones en su dispositivo, toque  > **Buscar canciones** > **Buscar con un toque**.

• **Habilitar o inhabilitar el modo Suspensión**

Detener la reproducción de música después de cierto tiempo.

Método:

1. Toque  > **Modo Suspensión**.
2. Arrastre  para programar una duración.
3. Toque **Habilitar** para habilitar esta función.
4. Toque **Deshabilitar** para inhabilitar esta función.

• Establecer varios perfiles de sonido

Para seleccionar un perfil de sonido, vaya a  > **Ajustes del perfil de sonido**.

- **Espacio profundo**: cree una experiencia auditiva envolvente.
- **Destacado**: disfrute de una gran variedad de perfiles de sonido.
- **Ecualizador**: optimice los perfiles de sonido.
- **Auricular personalizado**: optimice los perfiles de sonido en modo auricular.
- **Personalizado para la oreja**: disfrute de una mejor experiencia durante la reproducción de música o video con perfiles de sonido personalizados.

Nota

Algunas funciones solo están disponibles en modo auricular.

Clima

Toque  para acceder a la aplicación **Clima**, donde podrá ver las condiciones meteorológicas previstas.

Nota

Debe conectar el dispositivo a Internet para usar esta función.

Gestionar ciudades

• **Agregar una ciudad**

Para consultar el clima en otra ciudad, agregue la ciudad utilizando los servicios de ubicación o buscándola.

Para agregar una ciudad:

- Introduzca el nombre de la ciudad en la barra de búsqueda.
- Toque **Agregar ubicación actual**.
- Acceda a una ciudad de su lista meteorológica y, a continuación, toque  > **+**.





Nota

Si es la primera vez que utiliza la aplicación Clima o no agregó su ciudad actual, puede agregar una ciudad con los servicios de ubicación.

• **Reordenar ciudades**

Para reordenar las ciudades de la lista meteorológica:

Método:

1. Toque  en la pantalla del clima de una ciudad de la lista meteorológica.
2. Toque .
3. Mantenga presionado  y arrástrelo hasta la posición deseada.
4. Toque .

• **Borrar una ciudad**

Para borrar una ciudad de su lista meteorológica:

Método:

1. Toque  en la pantalla del clima de una ciudad de la lista meteorológica.
2. Mantenga presionada la ciudad que desea borrar.
3. Toque **Borrar**.

Opciones en la pantalla del clima



⚠️ Nota

La imagen es solo como referencia. Algunas opciones pueden no estar disponibles en determinados modelos.

① Nombre de la ciudad.

② Temperatura actual.

Para cambiar la unidad de temperatura, toque > **Ajustes** > **Unidad de temperatura**.

③ Estado del clima actual.

④ Temperaturas máxima y mínima del día.

⑤ Deslice el dedo por la curva del clima para ver los cambios de temperatura y las condiciones meteorológicas durante las próximas 22 horas.







⑥ Cambios de temperatura y condiciones meteorológicas para los próximos 14 días.

Para mostrar las condiciones meteorológicas de los próximos días en un formato diferente, toque > **Ajustes** > **Formato de previsión de varios días**.

• Más opciones en Clima

Para ver otra información meteorológica de una ciudad determinada, desplácese hacia arriba en la pantalla del clima.

Consulte la tabla siguiente para saber qué significa cada ícono.

	Sensación térmica
	Dirección del viento/Fuerza del viento
	Temperatura atmosférica
	Índice UV
	Visibilidad
	Presión atmosférica
	Amanecer/atardecer

Agregar un widget del clima a la pantalla de inicio

Para consultar el clima y la hora de una ciudad determinada en la pantalla de inicio:

Método:

1. Toque  en la pantalla del clima de una ciudad de la lista meteorológica.
2. Toque **Ajustes > Clima en pantalla de inicio**.
3. Mantenga presionada la ciudad que desea agregar.
4. Toque **Agregar**.

Nota

Cuando la ciudad seleccionada es distinta a la ciudad actual, el clima y la hora de ambas ciudades se muestran en el widget.

Compartir las condiciones meteorológicas de una ciudad con otros

Método:

1. Toque  en la pantalla del clima de una ciudad de la lista meteorológica.
2. Toque **Compartir**.
3. Seleccione el estilo de imagen que desea compartir.
4. Seleccione un método para compartir y comparta el estado del clima según sea necesario.

EasyShare

Para acceder a **EasyShare**, toque  en la pantalla de Aplicaciones o en la pantalla de inicio. Con esta función, puede transferir archivos entre dispositivos y migrar datos de su teléfono antiguo a uno nuevo a gran velocidad y sin consumir datos.

Funciones básicas de EasyShare

- **Conectarse a otro dispositivo mediante Escaneo inteligente**

Para utilizar la función de transferencia de archivos o clonación del teléfono, debe conectarse a otro dispositivo. Para ello, toque  en la pantalla de inicio para escanear el código QR en ese dispositivo.

Método:

1. Muestre el código QR generado del dispositivo al que desea conectarse.
2. Toque  en la pantalla de inicio de EasyShare en el dispositivo.
3. Utilice su dispositivo para escanear el código QR del dispositivo antiguo.



- **Ver los archivos enviados o recibidos de otros dispositivos**

Con esta función, puede ver o eliminar los archivos enviados o recibidos de otros dispositivos.

Método:

1. Toque  en la pantalla de inicio de EasyShare en el dispositivo.

2. Vea o elimine un archivo según sea necesario.

- Toque  para filtrar los archivos por tipo.
- Para eliminar un registro o un archivo, toque  para seleccionarlo y, a continuación, toque **Borrar registro** o **Borrar registro y archivo**.

Antes de utilizar Transferencia de archivos o Clonación del teléfono

• **Compartir EasyShare con otro dispositivo**

Si desea transferir archivos o migrar datos a un dispositivo que no tenga EasyShare instalado, toque **Compartir EasyShare** en la pantalla principal.

- Para **compartir por Bluetooth**:

1. Toque **Compartir por Bluetooth**.
2. Seleccione el dispositivo con Bluetooth habilitado.
3. Envíe EasyShare.

- Para **compartir por Wi-Fi**:

1. Habilite la función Wi-Fi en el dispositivo al que desea conectarse.
2. Conecte el dispositivo al suyo a través del punto de acceso.
3. Introduzca la URL en otro dispositivo o utilícela para escanear el código QR en su dispositivo.

Nota

Para obtener la URL o el código QR, vaya a la página **Compartir por Wi-Fi** de su dispositivo.

• **Descargar EasyShare en línea**

Si desea transferir archivos o migrar datos a un dispositivo que no tiene EasyShare instalado, también puede probar los siguientes métodos.

- Para descargar EasyShare escaneando un código QR:

1. Genere un código QR en su dispositivo a través de **EasyShare > Compartir EasyShare**.
2. Active la conexión a Internet en el otro dispositivo y escanee el código QR.

- Para descargar EasyShare desde el canal oficial:
 1. Habilite la conexión a Internet en el otro dispositivo.
 2. Descargue EasyShare desde el canal oficial.

Nota

1. Para obtener el sitio web o el código QR, vaya a **EasyShare > Compartir EasyShare** en su dispositivo.
2. Debe conectar el dispositivo a Internet para usar esta función.

• **Hacer una copia de seguridad de los datos antes de transferir archivos**

Para transferir archivos o migrar datos a otro dispositivo, puede hacer primero una copia de seguridad para evitar la pérdida de datos.

Método:

1. Abra la URL de EasyShare en una PC.
2. Descargue e instale EasyShare en la PC.
3. Realice una copia de seguridad o gestione sus datos de una de las siguientes maneras:
 - Conecte el teléfono a la computadora con un cable USB para hacer una copia de seguridad o una restauración.
 - Conecte el teléfono a la computadora mediante Wi-Fi para hacer una copia de seguridad o una restauración.

Nota

1. Para acceder al sitio web oficial, vaya a **EasyShare > Copia de seguridad de datos** en el dispositivo.
2. Debe conectar el dispositivo a Internet para usar esta función.

Enviar o recibir archivos

Toque **Transferencia de archivos** para recibir o enviar archivos a alta velocidad sin consumir datos. Puede transferir simultáneamente varios tipos de archivos.

Por ejemplo, los dispositivos con sistema Android:

• **En el dispositivo emisor:**

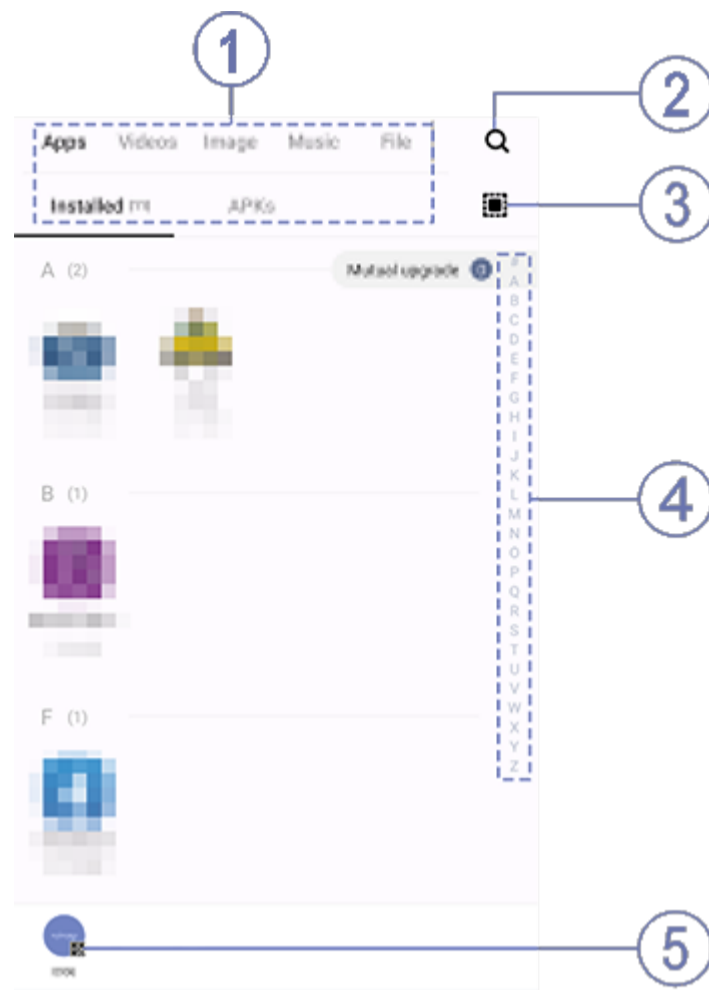

1. Toque  en el dispositivo emisor.
2. Seleccione los archivos.



Nota

La imagen es solo como referencia. Algunas opciones pueden no estar disponibles en determinados modelos.

Puede seleccionar archivos de varias formas, como se muestra en la imagen anterior:

- ① Seleccione archivos por tipo.
- ② Toque  para buscar archivos específicos.
- ③ Toque  para seleccionar todos los archivos.
- ④ Deslice el dedo hacia arriba o hacia abajo en la barra de índice para seleccionar rápidamente los archivos que necesita.

3. Toque la posición ⑤ para mostrar el código QR.

4. Escanee el código QR con el dispositivo receptor para que se empareje con el dispositivo emisor.

5. Toque **Enviar**.

• **En el dispositivo receptor:**

1. Toque  en la pantalla de inicio del dispositivo receptor.
2. Escanee el código QR en el dispositivo emisor para conectarse a él.
3. Acepte la Transferencia de archivos.

Clone datos del dispositivo antiguo en el nuevo dispositivo con solo un toque

Toque **Clonación del teléfono** para migrar datos de cualquier tipo desde su teléfono antiguo a uno nuevo sin consumir datos.

Suponiendo que el teléfono actual es un teléfono nuevo. El método es el siguiente:

• En el teléfono antiguo:

1. Toque  en el teléfono antiguo.
2. Visualice el código QR.
3. Use el teléfono nuevo para escanear el código QR del teléfono antiguo para emparejarlos.
4. Seleccione los archivos que desea clonar.
5. Toque **Iniciar clonación**.

• En el nuevo teléfono:

1. Toque  en el teléfono nuevo.
2. Seleccione el tipo de teléfono antiguo (iPhone o Android).
3. Escanee el código QR del teléfono antiguo para emparejarlo con él.
4. Acepte la Transferencia de archivos.

Nota

1. Si el teléfono antiguo es un iPhone, asegúrese de que EasyShare está instalado antes de transferir los archivos.
2. Cuando finalice la transferencia de archivos, se sobrescribirán los datos de las mismas aplicaciones en el teléfono nuevo.

Otras funciones de EasyShare

Para iniciar sesión en su cuenta y cambiar la imagen de perfil, toque la imagen de perfil en la pantalla principal.

• Iniciar sesión en su cuenta

Método:

1. Toque la imagen de perfil en la pantalla principal de su dispositivo.

2. Toque **Iniciar sesión**.

3. Seleccione el tipo de cuenta en la que desea iniciar sesión.

4. Ingrese el nombre de cuenta y la contraseña para iniciar sesión en la cuenta.

• **Cambiar la imagen de perfil y el alias**

Método:

1. Toque la imagen de perfil en la pantalla principal de su dispositivo y, a continuación, toque la imagen de perfil nuevamente en la pantalla que aparece.

2. Realice alguna de las siguientes acciones:

• Para cambiar el color de la imagen de perfil predeterminada, seleccione una de las opciones de color que vienen en el teléfono.

• Para cambiar la imagen de perfil predeterminada, toque  para seleccionar una de Álbumes o tome una nueva foto.

• Para cambiar el alias predeterminado, introduzca uno nuevo en la casilla de entrada.

3. Toque **Guardar**.

Nota

Dependiendo de la opción de acceso que elija, las opciones disponibles al cambiar la imagen de perfil o el alias pueden variar, en función del dispositivo.

• **Ver el informe semanal sobre transferencias de archivos**

Método:

1. Toque su imagen de perfil en la pantalla principal de su dispositivo.

2. Toque **Resumen semanal**.

3. Vea el informe de esta semana.

Nota

El informe solo incluye las transferencias realizadas durante la semana en curso. Si no se han realizado transferencias en la última semana, no se generará ningún informe semanal.

• **Actualizar EasyShare sin consumo de datos**

Para actualizar EasyShare sin consumir datos, siga el método que se indica a continuación:

Método:

1. Toque su imagen de perfil en la pantalla principal de su dispositivo.
2. Toque **Ajustes**
3. Habilite **Actualización automática sin datos**.

Nota

Una vez establecida la conexión entre dos dispositivos, esta función compara las versiones de EasyShare instaladas en dichos dispositivos y actualiza la versión anterior para que coincida con la posterior sin consumir datos, lo que garantiza que ambos dispositivos ejecuten la misma versión de EasyShare o la más reciente.





Notas

 **Sugerencia: La compatibilidad de la aplicación con un determinado dispositivo y las funciones disponibles pueden variar según el modelo de dispositivo, el operador y el país o la región.**
Comuníquese con su distribuidor o proveedor del servicio para obtener más información.

Puede utilizar Notas para llevar un registro de sus ideas y pensamientos. Para acceder a esta función, toque  en la pantalla de inicio.



Crear una nota

Para crear una nota:

1. Desde , toque ; o abra una carpeta desde , y luego toque .
2. Guarde una nota y toque .







Opciones en Notas

Abra una nota en pantalla completa y toque los siguientes íconos según sea necesario:

	Cambiar el tamaño de fuente o el formato del texto
	Agregar una lista de tareas
	Cambiar el estado de un elemento de la lista de tareas
	Establecer recordatorio
	Insertar una imagen
	Crear una nota de voz
	Cambie el fondo de una nota o agregue una tabla a la nota
	Deshacer o rehacer ediciones

- **Cambiar el tamaño de fuente o el formato del texto**

Para cambiar la fuente de una nota, toque **T** y realice una de las siguientes operaciones:



- : Negrita.
- : Cursiva.
- : Subrayado.
- : Tachado.
- : Resaltar.
- : Alternar entre listas numeradas y con viñetas.

• : Arrastrar el deslizador para ajustar el tamaño de la fuente.

• **Agregar una lista de tareas**

Organice su vida de forma eficiente creando una lista de tareas con Notas.



Método:

1. Toque .
2. Introduzca el texto y, a continuación, toque o para cambiar el estado del elemento de la lista de tareas.
3. Toque .

• **Establecer recordatorio**

Anote sus tareas pendientes con Notas y programe recordatorios para asegurarse de que se completen a tiempo.







Método:

1. Toque .
2. Seleccione una fecha y hora concretas para el recordatorio.
3. Toque .

• **Insertar una imagen**

Inserte imágenes en las notas para hacerlas más atractivas.





Método:

1. Toque .
2. Seleccione una estas opciones según sea necesario:
 - Si selecciona , tome la foto que desee y toque **Aceptar**.
 - Si selecciona , seleccione la imagen que desee y toque .
 - Si selecciona , dibuje grafiti y, a continuación, toque .
3. Toque .

• **Crear una nota de voz**

Cuando no sea conveniente tomar notas, recurra a las notas de voz.

Método:

1. Toque .
2. Toque  para pausar la grabación o  para detenerla cuando esté en curso.
3. Toque .

• Cambiar el fondo

Para cambiar el fondo de una nota, toque  > **Aspecto** para seleccionar el aspecto que prefiera.

• Insertar una tabla

Para insertar una tabla en una nota, toque  > **Tabla**, introduzca el texto y, a continuación, toque  para guardar la nota.

Marcar una nota

Para marcar una nota, ábrala en pantalla completa y toque .

Buscar una nota

Para localizar rápidamente una nota, toque  desde  o .

Personalizar una nota

Para personalizar una nota, toque  > **Ajustes** desde  o .

Anclar una nota

Para anclar una nota:

1. Mantenga presionada la nota en la lista de notas.
2. Toque **Anclar**.

Cifrar/Descifrar una nota

• Cifrar una nota

Puede cifrar una nota con el siguiente método:

- Mantenga presionada la nota en la lista de notas y toque **Cifrar**.
- Abra la nota en pantalla completa y toque .

Para establecer una contraseña para una nota:

1. Toque .
2. Toque **Opciones de contraseña** para seleccionar un tipo de contraseña.
3. Establezca una contraseña siguiendo las indicaciones en pantalla.

• Descifrar una nota

Puede descifrar una nota cifrada con el siguiente método:

- Mantenga presionada la nota en la lista de notas y, a continuación, toque **Descifrar**.
- Abra la nota en pantalla completa y toque .

Nota



Después de descifrar una nota, es necesario restablecer la contraseña de privacidad al cifrarla de nuevo.

Compartir o guardar una nota

Abra la nota en pantalla completa y toque  para guardarla o compartirla con otros.

Borrar una nota



Para borrar una o varias notas:

- Mantenga presionada una nota y, a continuación, toque **Borrar**.
- Toque  en la lista de notas, seleccione una o varias notas y, a continuación, toque .
- Abra la nota en pantalla completa y toque  > **Aceptar**.

• Notas eliminadas recientemente

Para ver las notas eliminadas recientemente, toque  > **Ajustes** > **Eliminados/as recientemente** desde  o .

Para eliminar definitivamente una nota o restaurar una nota:

- Mantenga presionada la nota y seleccione **Borrar permanentemente** o **Restaurar** en la ventana emergente.
- Abra la nota y toque  o .

Nota

El contenido de Eliminados/as recientemente se conserva solo durante 60 días antes de borrarse de forma permanente.

Navegador

 **Sugerencia:** La compatibilidad de la aplicación con un determinado dispositivo y las funciones disponibles pueden variar según el modelo de dispositivo, el operador y el país o la región.

Comuníquese con su distribuidor o proveedor del servicio para obtener más información.



Toque  para acceder a **Navegador**, desde donde podrá navegar por Internet, buscar información específica y mucho más.

Nota

Debe conectar el dispositivo a Internet para usar esta función.

Buscar contenido o una URL

Para buscar un sitio web o contenido desde :



- Ingrese las palabras clave de búsqueda en la barra de búsqueda.
- Toque  para escanear lo que desee.
- Toque  para habilitar la búsqueda por voz.

Ver y editar el historial de navegación y los marcadores

Utilice esta función para ver y editar el historial de navegación y los marcadores.



• Ver y editar marcadores

Método:

1. Vaya a  >  > **Marcadores**.
2. Realice alguna de las siguientes acciones:
 - Para eliminar una URL, manténgala presionada y, a continuación, toque **Eliminar marcador**.
 - Para reordenar las URL, toque **Seleccionar** y mantenga presionado  para arrastrarlas a las posiciones que desee.

• Ver y editar el historial de navegación





Método:

1. Vaya a  >  > **Historial**.
2. Realice alguna de las siguientes acciones:
 - Para eliminar una URL, toque **Seleccionar**, seleccione la URL y, a continuación, toque **Eliminar**.
 - Para eliminar todo el historial, toque **Eliminar todo**.

Incógnito

Puede utilizar el modo Incógnito para visitar sitios web sin que aparezcan en su historial de navegación y búsqueda.

Método:

1. Vaya a  >  >  **Abrir nueva pestaña de incógnito**.
2. El símbolo  en la parte superior de la pantalla indica que se encuentra en modo Incógnito.

Nota

En modo Incógnito, no se pueden hacer capturas de pantalla ni grabar la pantalla en el Navegador.

 **Sugerencia:** La compatibilidad de la aplicación con un determinado dispositivo y las funciones disponibles pueden variar según el modelo de dispositivo, el operador y el país o la región.
Comuníquese con su distribuidor o proveedor de servicios para obtener más información.

Toque  para acceder a la aplicación **vivoCloud**, donde puede hacer una copia de seguridad de sus datos en la nube o restaurar los datos de la copia de seguridad en su dispositivo.

Nota

Debe conectar el dispositivo a Internet para usar esta función.

Realizar copias de seguridad o restaurar contactos, mensajes SMS, notas, marcadores web, lista de bloqueos y otros datos.

Método:

1. Inicie sesión en  vivoCloud.
2. Realice alguna de las siguientes acciones:
 - Para hacer una copia de seguridad de sus datos en la nube, acceda a los datos correspondientes y toque **Copia de seguridad**.
 - Para restaurar los datos de los que se hizo una copia de seguridad en la nube, acceda a los datos correspondientes y toque **Restaurar**.
 - Para organizar los datos locales y en la nube, acceda a los datos correspondientes, toque **Disposición de datos** y, a continuación, combine o sobrescriba los datos según corresponda.

Nota

1. Si no tiene una cuenta vivo, regístrese primero.
2. Solo puede iniciar sesión en una cuenta vivo a la vez.
3. Manténgase conectado a Internet mientras realiza una copia de seguridad o restauración.

V-Appstore

 **Sugerencia:** La compatibilidad de la aplicación con un determinado dispositivo y las funciones disponibles pueden variar según el modelo de dispositivo, el operador y el país o la región.
Comuníquese con su distribuidor o proveedor del servicio para obtener más información.

Toque  en la pantalla de inicio para explorar las aplicaciones recomendadas y descargarlas sin necesidad de iniciar sesión.

Nota

Debe conectar el dispositivo a Internet para usar esta función.

Buscar aplicaciones

Para buscar una aplicación:

1. Toque  en la parte superior de la pantalla.
2. Ingrese el nombre de la aplicación en la barra de búsqueda.
3. Toque .

Descargar aplicaciones

Para descargar e instalar una aplicación, toque **Instalar** junto a ella.

• **Gestionar aplicaciones descargadas**

Para gestionar las aplicaciones descargadas en el dispositivo:

- Toque .
- Toque  > **Gestión de descargas.**

Calificaciones de aplicaciones

Para ver o alternar entre las clasificaciones de las aplicaciones, toque .

Gestión personal

Para gestionar aplicaciones o acceder a su cuenta, vaya a .

• Actualizar aplicaciones

Para actualizar las aplicaciones, acceda a  > **Actualizaciones de aplicaciones** y actualice las aplicaciones que desee:

- Para actualizar todas las aplicaciones, toque **Actualizar todo**.
- Para actualizar algunas aplicaciones, toque **Actualizar** junto a ellas.
- Para ignorar las actualizaciones, toque  > **Ignorar** junto a las aplicaciones.

• Desinstalar aplicaciones

Para desinstalar una aplicación:

1. Toque .
2. Seleccione la aplicación que desea desinstalar.
3. Toque **Desinstalar**.

• Limpiar espacio

Para limpiar los datos residuales del dispositivo, toque **Limpieza de espacio**.

• Ayuda y comentarios

Para acceder a las preguntas frecuentes y hacer comentarios, vaya a **Ayuda y comentarios**.

• Más ajustes

Para configurar más ajustes para V-Appstore, toque .

Espacio para juegos

 **Sugerencia:** La compatibilidad de la aplicación con un determinado dispositivo y las funciones disponibles pueden variar en función del modelo de dispositivo, el operador y el país o la región.
Para obtener más información, comuníquese con su distribuidor o proveedor de servicios.

Espacio para juegos

Consulte aquí los juegos instalados en el dispositivo, el tiempo que dedicó recientemente a los juegos y otros datos.

Método:

1. Vaya a **Espacio para juegos**.

2. Realice alguna de las siguientes acciones:

· Deslice el dedo por las tarjetas para ver los juegos instalados y toque una tarjeta para iniciar rápidamente el juego.

· Toque **Datos del juego** para ver el tiempo que dedicó a cada juego y la duración total en los últimos 7 días.

Video

 **Sugerencia: La compatibilidad de la aplicación con un determinado dispositivo y las funciones disponibles pueden variar según el modelo de dispositivo, el operador y el país o la región.**

Comuníquese con su distribuidor o proveedor del servicio para obtener más información.

Esta aplicación escanea automáticamente el dispositivo en busca de videos y los muestra. En la pantalla de inicio, toque .

Reproducir un video

Para reproducir un video almacenado en el dispositivo:

1. Vaya a **Videos** o **Carpetas**.









2. Toque un video para reproducirlo.

Opciones durante la reproducción

Durante la reproducción de un video:



· Deslice el dedo hacia arriba o abajo en la pantalla para ajustar el volumen y el brillo.

- Toque la pantalla para mostrar u ocultar los botones de control. Toque los siguientes íconos según sea necesario:

	Proyectar el video en otro dispositivo
	Ajustar el tamaño de reproducción del video, la velocidad y más
	Bloquear la orientación de la pantalla durante la reproducción de video
	Reproducir video anterior/siguiente
	Pausar la reproducción
	Hacer una captura de pantalla durante la reproducción de un video
	Reproducir el video en una ventana flotante
	Girar el video



Compartir un video

Para compartir un video, vaya a **Videos** o **Carpetas**, y luego realice alguna de las siguientes acciones:

- Mantenga presionado un video y luego toque .
- Toque  para seleccionar un video y, a continuación, toque .



Eliminar un video

Para eliminar un video, vaya a **Videos** o **Carpetas**, y luego realice alguna de las siguientes acciones:

- Mantenga presionado un video y luego toque .
- Toque para seleccionar un video y, a continuación, toque .



Cambiar el nombre de un video

Para cambiar el nombre de un video, vaya a **Videos** o **Carpetas**, y luego realice alguna de las siguientes acciones:

- Mantenga presionado un video y luego toque .
- Toque para seleccionar un video y, a continuación, toque .

Reordenar videos

Para reordenar los archivos en la lista de videos:

1. Vaya a **Videos** y toque  > .
2. Seleccione el método de clasificación preferido.

Buscar un video

Para localizar rápidamente un video:

1. En la lista, toque .
2. Ingrese palabras clave en la barra de búsqueda.

Aplicaciones de Google

Google ofrece una gran variedad de aplicaciones de entretenimiento, redes sociales y otras aplicaciones. Para utilizar determinadas aplicaciones, es posible que deba iniciar sesión en su cuenta de Google.

Visite la página de ayuda de cada aplicación para obtener más información.

Servicios de Google

Chrome/Google: Busque información y navegue por Internet.

Gmail: Envíe o reciba correos electrónicos.

Maps: Localícese y acceda a otra información basada en la ubicación, como lugares de ocio y entretenimiento cercanos.

YT Music: Busque y transmita música o videos almacenados en el dispositivo.

YouTube: Vea videos compartidos por otros o suba los suyos propios.

Fotos: Administre y edite todas las fotos y los videos almacenados en el dispositivo.

Asistente de Google: Realice llamadas, planifique rutas y lleve a cabo otras tareas utilizando su voz.

Meet: Realice videollamadas.

Files de Google: Consulte o gestione archivos, aplicaciones y otros datos almacenados en el dispositivo.

Wallet: Almacene y use sus tarjetas, cupones, llave digital para automóviles, ID y otra información.

Calendar: Vea fechas, establezca recordatorios de eventos y mucho más.

Play Store: Busque y descargue las últimas aplicaciones, juegos, películas, música y mucho más para Android.

Teléfono: Realice y conteste llamadas.

Contactos: Agregue y guarde contactos.

Mensajes: Envíe y reciba archivos como mensajes SMS, fotos, videos o archivos de audio.

Nota

1. Es posible que algunas aplicaciones no estén disponibles o que sus funciones varíen en función de la región y el proveedor de servicios.
2. Debe conectar el dispositivo a Internet para usar algunas funciones.

Mensajes



 **Sugerencia:** La compatibilidad de la aplicación con un determinado dispositivo y las funciones disponibles pueden variar según el modelo de dispositivo, el operador y el país o la región.
Comuníquese con su distribuidor o proveedor del servicio para obtener más información.

Para ver o enviar mensajes, toque  en la pantalla de inicio.

Enviar mensajes





Puede enviar mensajes cuando no esté disponible para realizar llamadas.

Método:

1. Vaya a Mensajes y toque .
2. Ingrese contenido de mensaje.
3. Ingrese el número de teléfono del receptor en el cuadro **Receptor**.
4. Toque .

Vista general de la pantalla Nuevo mensaje

Para enviar mensajes MMS, toque  y, a continuación, toque los siguientes íconos según sea necesario:

	Insertar una imagen
	Tomar una foto
	Insertar un contacto
	Mensajes programados

	Insertar un video
	Grabar un video
	Insertar un archivo de grabación
	Cambiar entre SMS y MMS
	Insertar una nota
	Insertar un audio
	Insertar un archivo
	Insertar una diapositiva
	Insertar un marcador

Buscar mensajes



Para localizar rápidamente un mensaje de la lista de mensajes:

Método:

1. Toque .
2. Ingrese una palabra clave.
3. Seleccione el mensaje que desee.

Reenviar mensajes

Para reenviar un mensaje:

- Mantenga presionado el mensaje y, a continuación, toque **Reenviar**.
- Toque  para seleccionar el mensaje y, a continuación, toque .

Llamar al remitente de un mensaje

Para llamar al remitente de un mensaje:

- Deslice el dedo hacia la izquierda sobre el mensaje y toque .
- Abra el mensaje en pantalla completa y toque .

Agregar el remitente de un mensaje a Contactos/lista de bloqueos

Para agregar el remitente de un mensaje a Contactos/lista de bloqueos:

- En la lista de mensajes, mantenga presionado el mensaje y, a continuación, toque **Agregar a Contactos** o **Agregar a la lista de bloqueos**.
- Desde la vista a pantalla completa del mensaje, toque  > **Agregar a Contactos** o **Agregar a lista de bloqueos**.

Nota



Una vez agregado a la lista de bloqueos, no recibirá llamadas ni mensajes del contacto.

Borrar mensajes

Para eliminar un mensaje de la lista de mensajes:

- Mantenga presionado el mensaje y, a continuación, toque **Eliminar**.
- Deslice el dedo hacia la izquierda sobre el mensaje y toque .

Para eliminar un mensaje en la vista de pantalla completa:

- Mantenga presionado el mensaje y, a continuación, toque **Eliminar**.
- Toque  para seleccionar el mensaje y, a continuación, toque .



Bloquear mensajes no deseados

Si no desea recibir mensajes de determinados contactos, puede bloquearlos desde  > **Bloquear mensajes no deseados**.

• **Agregar a lista de bloqueos**

Para bloquear llamadas o mensajes de un número determinado, agréguelo a la lista de bloqueos.

Método:

1. Vaya a **Lista de bloqueos**.
2. Toque .
3. Seleccione los números que desea bloquear.
4. Toque .



• **Establecer si se desea recibir notificaciones de mensajes bloqueados**

Para configurar si se desea recibir notificaciones cuando se bloquean mensajes:

1. Toque **Notificaciones**.
2. Seleccione un tipo de notificación.

• **Borrar mensajes bloqueados**

Para eliminar un mensaje bloqueado desde **Mensajes bloqueados**:

- Mantenga presionado el mensaje y, a continuación, toque **Eliminar**.
- Toque  para seleccionar el mensaje y, a continuación, toque .

Sugerencias

 **Sugerencia:** La compatibilidad de la aplicación con un determinado dispositivo y las funciones disponibles pueden variar en función del modelo de dispositivo, el operador y el país o la región.

Para obtener más información, comuníquese con su distribuidor o proveedor de servicios.

Para obtener más información sobre algunas nuevas funciones interesantes, vaya a Sugerencias, donde podrá consultar sugerencias y trucos útiles por secciones.

Nota

Debe conectar el dispositivo a Internet para usar esta función.







Teléfono

 **Sugerencia:** La compatibilidad de la aplicación con un determinado dispositivo y las funciones disponibles pueden variar en función del modelo de dispositivo, el operador y el país o la región.
Para obtener más información, comuníquese con su distribuidor o proveedor de servicios.

Para realizar o contestar una llamada, toque  en la pantalla de inicio.

Realizar una llamada

Método:

1. Abra .
2. Seleccione un contacto de las siguientes maneras:
 - Introduzca un número en el teclado y toque .
 - Introduzca las primeras letras del nombre del contacto para acceder rápidamente a él.
 - Toque un contacto de registros de llamadas.
 - Desde , deslice un contacto hacia la izquierda y, a continuación, toque .
 - Desde , toque un contacto y, a continuación, toque .

Nota



Para abrir el teclado, toque .

Contestar o rechazar una llamada

Siga estas instrucciones para contestar o rechazar una llamada.



• **Contestar una llamada**

Para contestar una llamada:

- En la pantalla completa de llamada entrante: Deslice el dedo hacia abajo cuando la pantalla esté bloqueada.
- En la pantalla completa de llamada entrante: Toque  cuando la pantalla esté desbloqueada.
- En la pantalla emergente de llamada entrante: Toque .



• **Rechazar una llamada**





Para rechazar una llamada:

- En la pantalla completa de llamada entrante: Deslice el dedo hacia arriba cuando la pantalla esté bloqueada.
- En la pantalla completa de llamada entrante: Toque  cuando la pantalla esté desbloqueada.
- Para rechazar la llamada y responder con un mensaje, toque  en la pantalla completa de llamada entrante.
- En la pantalla emergente de llamada entrante: Toque .

Íconos de acción durante una llamada

Consulte la siguiente tabla para comprender los íconos de acción durante una llamada.

	Grabar la llamada en curso
	Poner la llamada en curso en espera
	Silenciar el micrófono

	Hacer otra llamada mientras una llamada está en curso
	Hacer una videollamada
	Habilitar el altavoz
	Ampliar/ocultar teclado

Nota

1. La compatibilidad de la aplicación con un determinado dispositivo y las funciones disponibles pueden variar según el modelo de dispositivo, el operador y el país o la región.
2. Si no puede encontrar una opción determinada en su dispositivo, significa que la función no es compatible.

Ajustes del teléfono

Para configurar los ajustes asociados a la aplicación Teléfono, vaya a  > **Ajustes de llamada.**

- Para rechazar mensajes o llamadas de determinados contactos, toque la opción **Bloqueo de llamadas de spam..**
- Para personalizar los mensajes de rechazo, toque **Rechazar con un SMS.**
- Para que el teléfono vibre al responder o finalizar una llamada, toque **Vibrar al responder/colgar..**
- Para realizar una llamada rápida manteniendo presionada una tecla numérica, toque **Marcación rápida** para asignar un contacto a un número.
- Para mantener las llamadas en pantalla emergente o completa cuando la pantalla está desbloqueada, toque **Mostrar llamadas al desbloquear.**

Contactos

 **Sugerencia:** La compatibilidad de la aplicación con un determinado dispositivo y las funciones disponibles pueden variar según el modelo de dispositivo, el operador y el país o la región.

Comuníquese con su distribuidor o proveedor del servicio para obtener más información.

Para crear o administrar contactos, toque el ícono  en la pantalla de inicio para acceder a la aplicación Contactos.

Importar contactos

Para importar contactos al dispositivo:

- Toque **Importar desde dispositivo de almacenamiento** y seleccione el archivo de los contactos que desea importar. Los datos de los contactos seleccionados se importarán a su dispositivo automáticamente.

Nota

Esta función solo está disponible cuando la lista de Contactos está vacía.

- Toque **Importar desde almacenamiento en la nube**, inicie sesión para acceder a **Contactos** y, a continuación, toque **Restaurar** para sincronizar los datos de los contactos de la copia de seguridad con el dispositivo.





Nota

1. Esta función solo está disponible cuando la lista de Contactos está vacía.
2. Debe conectar el dispositivo a Internet para usar esta función.

- Vaya a  > **Ajustes de contactos** > **Importar/Exportar** > **Importar desde dispositivo de almacenamiento**, y seleccione el archivo de los contactos que desea importar. Los datos de los contactos seleccionados se importarán a su dispositivo automáticamente.

Crear contactos



Método:

1. Toque .
2. Realice alguna de las siguientes acciones:
 - Para establecer una imagen de perfil para el contacto, toque  > **Elegir foto** o **Tomar foto**, tome o elija la foto deseada y, a continuación, toque .
 - Para ingresar información como el nombre y el número de teléfono del contacto, toque los campos correspondientes.
3. Toque .



Editar contactos

Edite los contactos de cualquiera de las siguientes maneras:

Método 1:

1. Seleccione un contacto.
2. Toque .
3. Una vez realizados los cambios, toque .



Método 2:

1. Toque .
2. Ingrese el nombre del contacto y localice el contacto exacto que desea editar entre todos los contactos coincidentes.
3. Toque **Aceptar**.
4. Una vez realizados los cambios, toque .

Combinar contactos duplicados

Combine los contactos con nombres o números de teléfono duplicados.

Método:

1. Vaya a  > **Ajustes de contactos** > **Combinar contactos duplicados**.
2. Seleccione los contactos que desea combinar o toque  para seleccionarlos a todos.
3. Toque .

 **Nota**

Esta función solo se puede usar para contactos almacenados en la misma ubicación.

Compartir contactos



Para compartir un contacto con otras personas:

- Toque un contacto y, a continuación, toque la opción **Tarjeta de nombre de código QR** para generar un código QR que puedan escanear otros dispositivos.
- Toque un contacto y, a continuación, vaya a **⋮ > Compartir > Como texto o Como archivo adjunto**.
- Mantenga presionado un contacto y, a continuación, vaya a **Compartir > Como texto o Como archivo adjunto**.

Eliminar contactos

Eliminar uno o varios contactos de cualquiera de las siguientes maneras:

Método 1:

1. Desde Contactos, toque .
2. Seleccione uno o más contactos para eliminar o toque  para seleccionarlos a todos.
3. Toque  > **Eliminar**.

Método 2:

1. Desde Contactos, toque un contacto.
2. Vaya a **⋮ > Eliminar contacto > Eliminar**.



Método 3:



1. En Contactos, mantenga presionado un contacto para seleccionarlo.
2. Toque **Eliminar > Eliminar**.

• Ver contactos eliminados recientemente

Puede restaurar los contactos borrados o eliminarlos de forma permanente.

1. En Contactos, vaya a **⋮ > Ajustes de contactos > Eliminados recientemente**.
2. Realice alguna de las siguientes acciones:
 - Para eliminar los contactos de manera permanente, toque  para

seleccionar uno o más contactos, o toque  para seleccionar todos los contactos y, luego, toque  > **Aceptar**.

· Para restaurar los contactos eliminados, toque  para seleccionar uno o más contactos, o toque  para seleccionar todos los contactos y, a continuación, toque .





· Para deshabilitar Eliminados recientemente, toque  > **Deshabilitar Eliminados recientemente**.

Nota

1. Esta función solo se puede usar para los contactos almacenados en el dispositivo.
2. El contenido de Eliminados recientemente se conservará durante 30 días antes de eliminarse de forma permanente.

Contactos favoritos

Puede marcar contactos frecuentes como favoritos para acceder fácilmente a ellos desde **Favoritos**.

- Toque  > , seleccione uno o más contactos o toque  para seleccionar todos los contactos y, luego, toque **Agregar**.
- Desde Contactos, toque .

Buscar contactos

Para localizar rápidamente un contacto de una lista de contactos:

- Desde Contactos, toque las iniciales del contacto en el índice de la derecha.
- Desde Contactos, toque  e ingrese el nombre o el número de teléfono del contacto en la barra de búsqueda.

Exportar contactos

Exporte los contactos del dispositivo de la siguiente manera:

Método:

1. Vaya a  > **Ajustes de contactos** > **Importar/Exportar** > **Exportar a dispositivo de almacenamiento**.

2. Seleccione los contactos que desea exportar o toque  para

seleccionarlos a todos.

3. Toque **Exportar** > **Guardar**.

Gestionar grupos de contactos

Puede utilizar la función **Grupos** para organizar los contactos por empresa, hora de contacto u otros atributos. También puede enviar mensajes a los miembros de un grupo o establecer un tono de llamada único para el grupo.







• Crear grupos

Método:

1. Para crear un grupo: Vaya a  > **+**, ingrese un nombre para el nuevo grupo y toque **Aceptar**.
2. Para agregar miembros: Seleccione los contactos que desea agregar al nuevo grupo y, a continuación, toque **+**.

• Editar grupos

Desde :

- Para agregar contactos, seleccione un grupo, toque **+** para seleccionar los contactos que desea agregar y, a continuación, toque **+**.
- Para eliminar un grupo, toque para seleccionarlo y, a continuación, toque  > **Eliminar**.
- Para eliminar o mover contactos, seleccione un grupo, toque para seleccionar los contactos que desea eliminar o mover y, a continuación, toque  o  > Grupo objetivo.
- Para enviar un mensaje a los miembros de un grupo, seleccione primero un grupo. Toque  > **Enviar un SMS o MMS a un grupo**, seleccione los contactos a los que desea enviar un mensaje y, a continuación, toque .
- Para configurar un tono de llamada para un grupo, seleccione el grupo, toque  > **Tono de llamada del grupo** y configure su sonido favorito como tono de llamada.

Otras funciones

Para seleccionar el método de visualización de los contactos o ver la ubicación de almacenamiento, toque  > **Ajustes de contactos** desde Contactos.

- Para mostrar los contactos solo con números en la lista de contactos, habilite **Mostrar contactos solo con números**.
- Para ver o cambiar la ubicación de almacenamiento de los contactos, toque **Ubicación de almacenamiento**.

Nota

Si solo hay una opción disponible para el almacenamiento, la opción no se puede editar.

- Para mostrar los contactos almacenados en una ubicación determinada o ver el número de contactos en cada ubicación de almacenamiento, toque la opción **Mostrar contactos por cuenta**.

Centro de Juegos

 **Sugerencia:** La compatibilidad de la aplicación con un determinado dispositivo y las funciones disponibles pueden variar en función del modelo de dispositivo, el operador y el país o la región.
Para obtener más información, comuníquese con su distribuidor o proveedor de servicios.

Toque  para acceder a la aplicación **Centro de Juegos**, donde podrá buscar y descargar sus juegos favoritos.

Nota

Debe conectar el dispositivo a Internet para usar esta función.

Buscar y descargar juegos

Método:

1. Busque juegos en el Centro de Juegos de las siguientes maneras:

- Introduzca las palabras clave de búsqueda en la barra de búsqueda.
 - Vaya a **Categoría** para examinar y buscar juegos por categoría.
 - Vaya a **Clasificaciones** para examinar y buscar juegos en función de su popularidad, descargas o búsquedas.
2. Toque el ícono de la aplicación para verla en pantalla completa y luego toque **Instalar**.

Más funciones de accesibilidad

- Para ver las aplicaciones que se pueden actualizar, vaya a **Herramientas > Gestión de actualizaciones**.
- Para actualizar automáticamente las aplicaciones de juego, activar o desactivar los recordatorios de eventos dentro de la aplicación o borrar la caché del juego, vaya a **Herramientas > Ajustes**.
- Para ver las preguntas frecuentes en el Centro de Juegos, vaya a **Herramientas > Ayuda y comentarios**.

Espacio para juegos

Consulte aquí los juegos instalados en el dispositivo, el tiempo que dedicó recientemente a los juegos y otros datos.

Método:

1. Vaya a **Herramientas > Mi espacio para juegos**.
2. Realice alguna de las siguientes acciones:
 - Deslice el dedo por las tarjetas para ver los juegos instalados y toque una tarjeta para iniciar rápidamente el juego.
 - Toque **Datos del juego** para ver el tiempo que dedicó a cada juego y la duración total en los últimos 7 días.

Ajustes

Redes e Internet



 **Sugerencia:** La compatibilidad de la aplicación con un determinado dispositivo y las funciones disponibles pueden variar según el modelo de dispositivo, el operador y el país o la región.

Comuníquese con su distribuidor o proveedor del servicio para obtener más información.

● Wi-Fi

Conectarse a una red Wi-Fi

Método:

1. Habilite la red Wi-Fi de las siguientes métodos:
 - Deslice hacia abajo desde la parte superior de la pantalla para abrir el Centro de control y toque .
 - Vaya a **Ajustes > Red e Internet** y habilite la opción **Wi-Fi**.
2. Vaya a **Ajustes > Redes e internet > Wi-Fi** y toque una red para conectarse a ella. El símbolo  indica que se requiere una contraseña de Wi-Fi.

Agregar una red Wi-Fi de forma manual

Para agregar una red Wi-Fi que no aparece en la lista de redes disponibles, vaya a **Ajustes > Redes e internet > Wi-Fi** y agregue una red Wi-Fi mediante los siguientes métodos:

Método:

- Vaya a **+ Agregar red**, ingrese el SSID y configure el nivel de seguridad.
- Vaya a **+ Agregar red** y toque  para escanear el código QR de la red Wi-Fi.

● Tarjeta SIM y red móvil

Desde **Tarjeta SIM y red móvil**, puede conocer el estado actual de la tarjeta SIM del dispositivo, editar la información de la tarjeta SIM y mucho más.

Habilitar datos móviles

Método:

- Deslice hacia abajo desde la parte superior de la pantalla para abrir el Centro de control y toque .
- Vaya a **Ajustes > Red e Internet > Tarjeta SIM y red móvil**, y habilite la opción **Datos móviles**.

Editar información de la tarjeta SIM

Método:

1. Vaya a **Ajustes > Red e Internet > Tarjeta SIM y red móvil**, y toque la tarjeta SIM que desee editar en **Información y ajustes de la tarjeta SIM**.
2. Realice alguna de las siguientes acciones:
 - Para cambiar el nombre o el número de la tarjeta SIM, toque **Nombre de SIM** o **Número de SIM**.
 - Para consultar el uso de datos durante un determinado período, vaya a **Uso de datos de la aplicación**.
 - Para establecer el tipo de red preferido para su tarjeta SIM, toque **Tipo de red preferido** (disponible en algunos países).

● Modo avión

Active el Modo avión usando alguno de los siguientes métodos:

- Deslice hacia abajo desde la parte superior de la pantalla para abrir el Centro de control y toque .
- Vaya a **Ajustes > Red e Internet** y habilite **Modo Avión**.

● Punto de acceso y conexión de datos compartidos

Punto de acceso y conexión de datos compartidos le permite compartir sus datos móviles por Wi-Fi, Bluetooth, USB y Ethernet gracias a que crea una red Wi-Fi que pueden utilizar varios dispositivos.

Conexión de datos compartidos por Wi-Fi

Método:

1. Active el Punto de acceso Wi-Fi usando alguno de los siguientes métodos:
 - Deslice hacia abajo desde la parte superior de la pantalla para abrir el Centro de control y toque .

· Vaya a **Ajustes > Red e Internet > Punto de acceso y conexión de datos compartidos > Punto de acceso Wi-Fi** y habilite la función.

2. Para cambiar el nombre o la contraseña de su punto de acceso, toque las opciones correspondientes.

Conexión de datos compartidos por Bluetooth o cable USB

Método:

1. Vaya a **Ajustes > Red e Internet > Punto de acceso y conexión de datos compartidos** para habilitar **Conexión de datos compartidos por USB** o **Conexión de datos compartidos por Bluetooth**.

2. Realice alguna de las siguientes acciones:

· Para conectarse mediante un cable USB, conecte el teléfono al otro dispositivo con un cable USB.

· Para conectarse por Bluetooth, empareje su teléfono con el otro dispositivo.

Nota

Las computadoras Mac no pueden conectarse con dispositivos Android por USB.

● Administración de red

Puede controlar si quiere que sus aplicaciones accedan a la red móvil o a la red Wi-Fi.

Método:

1. Vaya a **Ajustes > Red e Internet > Administración de red > Red móvil o Wi-Fi**.

2. Toque  para habilitar o  para inhabilitar la administración de red.

● Ahorro de datos

Método:

1. Vaya a **Ajustes > Red e Internet > Ahorro de datos** para habilitar el Ahorro de datos.

2. Para evitar que el Ahorro de datos afecte a determinadas aplicaciones, vaya a **Datos no restringidos** y active la opción.

● VPN

La VPN le permite conectarse a una red privada segura desde su dispositivo.

Método:

1. Toque **Ajustes > Red e Internet > VPN > +**, e ingrese y guarde la información obligatoria.
2. Seleccione una VPN configurada e ingrese su nombre de usuario y contraseña.

● DNS privado

Un DNS privado puede proteger su privacidad y seguridad al conectarse a una URL de destino.

Método:

1. Vaya a **Ajustes > Red e Internet > DNS privado**.
2. Seleccione un DNS y guárdelo.

Bluetooth y dispositivos

 **Sugerencia:** La compatibilidad de la aplicación con un determinado dispositivo y las funciones disponibles pueden variar según el modelo de dispositivo, el operador y el país o la región.

Comuníquese con su distribuidor o proveedor del servicio para obtener más información.

●Bluetooth

Puede utilizar **Bluetooth** para conectar su dispositivo a otros cercanos o para transferir archivos entre dispositivos.

Habilitar Bluetooth

Para habilitar Bluetooth:

- Deslice hacia abajo desde la parte superior de la pantalla para abrir el Centro de control y toque .

· Vaya a **Ajustes > Bluetooth y dispositivos**, y habilite la opción **Bluetooth**.

Cambiar el nombre del dispositivo

Método:

1. Encienda el Bluetooth y vaya a **Ajustes > Bluetooth y dispositivos > Bluetooth > Nombre del dispositivo**.
2. Escriba el nombre.
3. Toque **Cambiar nombre**.

Emparejar otros dispositivos Bluetooth

Método:

1. Vaya a **Ajustes > Bluetooth y dispositivos > Bluetooth > Emparejar nuevo dispositivo**.
2. Seleccione el dispositivo que desea emparejar.
3. Toque **Emparejar**.

Nota

Para utilizar esta función, asegúrese de que el otro dispositivo tenga Bluetooth habilitado y acepte la solicitud de emparejamiento entrante.

Enviar y recibir archivos

Puede compartir datos con otros dispositivos Bluetooth mediante los siguientes métodos.

Por ejemplo, para enviar fotos a otro dispositivo:

1. Abra **Álbumes** y seleccione las fotos que quiera compartir.
2. Toque **Compartir > Bluetooth**.
3. Seleccione el dispositivo con el que quiere compartir las fotos.

Nota

Para utilizar esta función, asegúrese de que el otro dispositivo tenga Bluetooth habilitado y acepte la solicitud de conexión entrante.

Ver los archivos recibidos por Bluetooth

Para ver los archivos recibidos por Bluetooth, vaya a **Ajustes > Bluetooth y dispositivos > Bluetooth > Archivos recibidos por**

Bluetooth, y visualícelos.

● **vivoshare**

Esta función le permite enviar o recibir rápidamente archivos de dispositivos cercanos sin consumir datos.

Método:

1. Asegúrese de que el dispositivo receptor tenga esta función habilitada de las siguientes maneras:

· Deslice hacia abajo desde la parte superior de la pantalla para abrir el Centro de control y toque .

· Vaya a **Ajustes > Bluetooth y dispositivos > vivoshare** y active la opción.

2. Seleccione los archivos que desea compartir.

3. Toque **Compartir > vivoshare**.

4. Toque la imagen de perfil del dispositivo receptor para enviar los archivos.

● **Duplicado de pantalla inteligente**

Con Duplicado de pantalla inteligente, puede transmitir el contenido de su teléfono a otro dispositivo mediante Wi-Fi con los siguientes métodos.

Método 1:

Vaya a **Ajustes > Bluetooth y dispositivos > Duplicado de pantalla inteligente**.

Método 2:

1. Deslice el dedo hacia abajo desde la parte superior de la pantalla para abrir el Centro de control y vuelva a deslizar el dedo hacia abajo para desplegar el panel de atajos.

2. Toque .

Nota

Debe conectar el dispositivo a Internet para usar esta función.

Conectar a un dispositivo para duplicar pantalla

Método:

1. Toque **Conectar a un dispositivo para duplicar pantalla**.

2. En los resultados de la búsqueda, toque el dispositivo al que quiera transmitir su pantalla.

Nota

1. Asegúrese de que ambos dispositivos estén conectados a la misma red Wi-Fi durante el duplicado.
2. Asegúrese de que el dispositivo en el que se va a duplicar la pantalla pueda conectarse a Wi-Fi y utilice el protocolo DLNA.

● **OTG**

OTG le permite conectar un dispositivo de almacenamiento USB al teléfono y, a continuación, explorar y gestionar las fotos, los videos y otros archivos almacenados en el dispositivo de almacenamiento USB desde el Administrador de archivos del dispositivo.

Nota

Si está inactivo durante cinco minutos, OTG se deshabilitará automáticamente.

● **Imprimir**

Para imprimir fotos o archivos desde determinadas aplicaciones del dispositivo, habilite el **Servicio de impresión predeterminado**.

Agregar y utilizar una impresora

· Para agregar un servicio de impresión:

1. Vaya a **Ajustes > Bluetooth y dispositivos > Imprimir**.
2. Toque **+**.
3. Ingrese la información de la impresora.

· Para utilizar un servicio de impresión:

1. Vaya a **Ajustes > Bluetooth y dispositivos > Imprimir**.
2. Toque un servicio de impresión.

Nota

1. Agregue una impresora que pueda intercambiar datos por Internet antes de imprimir.
2. Inicie sesión en su cuenta de Google antes de utilizar esta función.

● Chromebook

Puede realizar cualquiera de las siguientes acciones una vez que el teléfono esté conectado a un Chromebook:

- Sincronizar el historial de chat.
- Compartir archivos.
- Utilizar el Chromebook para enviar y recibir mensajes SMS.
- Conectar el Chromebook a la red del teléfono.
- Utilizar el teléfono para desbloquear el Chromebook.

Nota

Inicie sesión en su cuenta de Google antes de utilizar esta función.

● NFC

NFC le permite realizar pagos móviles, firmas electrónicas y mucho más.

Habilitar NFC

Para habilitar NFC:

- Deslice el dedo hacia abajo desde la parte superior de la pantalla para abrir el Centro de control, vuelva a deslizar el dedo hacia abajo para expandir el panel de Atajos y, a continuación, toque .
- Vaya a **Ajustes > Bluetooth y dispositivos**, y habilite la opción **NFC**.

Utilizar NFC

- Para realizar pagos mediante NFC, active NFC, configure una aplicación de pago y, a continuación, acerque el área de escaneo NFC del teléfono al lector de pagos.

Nota

Para cambiar la aplicación de pago predeterminada, vaya a **Ajustes > Bluetooth y dispositivos > NFC > Tocar y pagar**.

- Para leer la etiqueta NFC de una tarjeta, habilite NFC, acerque el área de escaneo NFC del teléfono a la etiqueta NFC y seleccione una aplicación.

●Compartir rápidamente

Para compartir fotos, videos, documentos y otros archivos con dispositivos cercanos, vaya a **Ajustes > Bluetooth y dispositivos > Quick Share**. A continuación, puede realizar cualquiera de las siguientes acciones:

- Para habilitar esta función, deslice hacia abajo desde la parte superior de la pantalla para abrir el Centro de control y toque .
- Para cambiar el nombre del dispositivo, toque **Nombre del dispositivo**, ingrese un nombre y, a continuación, toque **Guardar**.
- Para establecer qué objetos pueden compartir contenidos con su dispositivo, vaya a **Quién puede compartir contigo** y seleccione la opción deseada.
- Para saber más sobre estas opciones, vaya a **Más información sobre Quick Share**.

Nota

Antes de utilizar esta función, active primero el Bluetooth y la Ubicación.

● Android Auto

Para conectar el dispositivo a la pantalla del automóvil mediante un cable USB o de forma inalámbrica para obtener indicaciones, realizar o responder llamadas, hablar para enviar mensajes SMS y reproducir música, vaya a **Ajustes > Bluetooth y dispositivos > Android Auto**.

Nota

Para obtener información detallada, toque  > **Ayuda y comentarios** en la pantalla de **Android Auto**.

Pantalla y brillo

 **Sugerencia:** La compatibilidad de la aplicación con un determinado dispositivo y las funciones disponibles pueden

variar según el modelo de dispositivo, el operador y el país o la región.

Comuníquese con su distribuidor o proveedor del servicio para obtener más información.

Con esta opción, puede cambiar o ajustar la configuración de visualización del dispositivo, como el brillo de la pantalla y las fuentes.

Ajustar el brillo de la pantalla

• Ajuste el brillo de la pantalla de forma manual

Para ajustar el brillo de la pantalla de forma automática:

• Deslice el dedo hacia abajo desde la parte superior de la pantalla para abrir el Centro de control y arrastre .

Vaya a **Ajustes > Pantalla y brillo** y toque .

• Ajuste el brillo de la pantalla de forma automática

Para ajustar el brillo de la pantalla de forma automática:

• Deslice hacia abajo desde la parte superior de la pantalla para abrir el Centro de control y toque .

• Vaya a **Ajustes > Pantalla y brillo** y toque **Brillo adaptativo**.

Habilitar Protección de la vista

En el modo Protección de la vista se muestran colores más cálidos en la pantalla que son más agradables a la vista.

Para habilitar Protección de la vista:

• Deslice el dedo hacia abajo desde la parte superior de la pantalla para abrir el Centro de control, vuelva a deslizar el dedo hacia abajo para expandir el panel de Accesos directos y, a continuación, toque .

• Vaya a **Ajustes > Pantalla y brillo > Protección de la vista** para activar la función.

• Programar el encendido o apagado de Protección de la vista

Método:

1. Vaya a **Ajustes > Pantalla y brillo > Protección de la vista** y

toque **Programar**.

2. Realice alguna de las siguientes acciones:

- Seleccionar **Desde el atardecer hasta el amanecer**.
- Seleccionar **Encender a hora personalizada** para establecer la hora de inicio y de finalización.

Habilitar Tema oscuro

En algunas pantallas, el Tema oscuro usa un fondo completamente negro, lo que ayuda a extender la duración de la batería.

Para habilitar el Tema oscuro:

- Deslice el dedo hacia abajo desde la parte superior de la pantalla para abrir el Centro de control, vuelva a deslizar el dedo hacia abajo para expandir el panel de Accesos directos y, a continuación, toque



- Vaya a **Ajustes > Pantalla y brillo > Tema oscuro** para activar la función.

• Programar el encendido o apagado de Tema oscuro

Método:

1. Vaya a **Ajustes > Pantalla y brillo > Tema oscuro**.

2. Realice alguna de las siguientes acciones:

- Tocar **Desde el atardecer hasta el amanecer**.
- Tocar **Encender a hora personalizada** para establecer la hora de inicio y de finalización.

Establecer el bloqueo automático

Esta función bloquea automáticamente la pantalla tras un cierto periodo de inactividad.

Método:

1. Vaya a **Ajustes > Pantalla y brillo** y toque **Tiempo de espera de la pantalla**.

2. Seleccione un periodo.

Ajustar el tamaño y estilo de fuente

• Ajustar las fuentes:

Método:

1. Vaya a **Ajustes > Pantalla y brillo > Tamaño de fuente y visualización**.

2. Realice alguna de las siguientes acciones:

• Para ampliar o reducir el tamaño de la fuente, toque  en **Tamaño de fuente**.

• Para ampliar o reducir el tamaño del contenido mostrado, arrastre  en **Tamaño de visualización**.

• Para que todas las fuentes aparezcan en negrita, toque **Fuente en negrita**.

• Cambiar el estilo de fuente

Método:

1. Vaya a **Ajustes > Pantalla y brillo > Estilo de fuente**.

2. Realice alguna de las siguientes acciones:

• Seleccione un estilo precargado.

• Toque **Descargar más** para descargar un estilo preferido.

Nota

1. Algunas opciones pueden no estar disponibles o variar en función del país o la región y modelo de dispositivo.

2. Si no puede encontrar una opción determinada en su dispositivo, significa que la función no es compatible.

Ajustar la barra de estado

Método:

1. Vaya a **Ajustes > Pantalla y brillo > Barra de estado**.

2. Realice alguna de las siguientes acciones:

• Para mostrar notificaciones con íconos o números en la barra de estado, toque **Método de notificación** para seleccionar una de las opciones disponibles.

• Para mostrar la velocidad de red en tiempo real en la barra de estado, active **Mostrar velocidad de red en tiempo real**.

• Para cambiar el estilo de la batería o configurar la visualización de la carga, vaya a **Patrón de batería y porcentaje de carga**.

Habilitar protector de pantalla

Método:

1. Vaya a **Ajustes > Pantalla y brillo > Protector de pantalla**.

2. Habilite **Usar protector de pantalla**.
3. Seleccione un estilo de protector de pantalla y tiempo de inicio.

Ajustar la frecuencia de actualización de la pantalla

Método:

1. Vaya a **Ajustes > Pantalla y brillo > Frecuencia de actualización de la pantalla**.
2. Seleccione una frecuencia de actualización.

Personalizar la relación de aspecto de la aplicación

• **Mostrar aplicaciones en pantalla completa**

La mayoría de las aplicaciones instaladas en el dispositivo se adaptarán automáticamente para mostrarse correctamente en el modo de pantalla completa.

Para aplicaciones que no se adaptan automáticamente, siga estos pasos:

Método:

1. Vaya a **Ajustes > Pantalla y brillo > Mostrar aplicaciones en pantalla completa**.
2. Active los botones de las aplicaciones.

• **Mostrar las aplicaciones en la parte superior de la pantalla**

Método:

1. Vaya a **Ajustes > Pantalla y brillo > Mostrar en la parte superior de la pantalla**.
2. Vaya a la aplicación que desea editar.
3. Seleccione un efecto de visualización.

Pantalla de bloqueo y fondo de pantalla

 **Sugerencia:** La compatibilidad de la aplicación con un determinado dispositivo y las funciones disponibles pueden variar según el modelo de dispositivo, el operador y el país o la región.

Cómuníquese con su distribuidor o proveedor del servicio para obtener más información.

Personalizar Pantalla Siempre Activa

La función Pantalla Siempre Activa permite consultar la hora y la fecha, el nivel de batería y las notificaciones al levantar el teléfono o dentro de un período de tiempo determinado.

Método:

1. Vaya a **Ajustes > Pantalla de bloqueo y fondo de pantalla > Pantalla Siempre Activa** y habilite **Pantalla Siempre Activa**.
2. Realice alguna de las siguientes acciones:
 - Para cambiar el estilo de Pantalla Siempre Activa, vaya a **Estilos de Pantalla Siempre Activa** para seleccionar su estilo preferido y, a continuación, toque **Aplicar**.
 - Para cambiar la forma de mostrar la Pantalla siempre activa, toque **Modo de pantalla** para elegir una opción.
 - Para permitir que las notificaciones de algunas aplicaciones se vean tocando dos veces la pantalla en el modo Pantalla siempre activa, vaya a **Notificaciones** y seleccione las aplicaciones necesarias.

Personalizar el tema o el fondo de pantalla

Esta opción le permite configurar el tema o fondo de pantalla del dispositivo.

Método:

1. Vaya a **Ajustes > Pantalla de bloqueo y fondo de pantalla > Tema o Fondo de pantalla**.
2. Seleccione un tema o un fondo de pantalla.

Cambiar colores de interfaz

Esta opción le permite cambiar el color de la interfaz de usuario del dispositivo.

Método:

1. Vaya a **Ajustes > Pantalla de bloqueo y fondo de pantalla > Color y estilo**, y habilite **Color de la interfaz de usuario del sistema y la aplicación**.
2. Elija un color de los predefinidos o del fondo de pantalla.
3. Para restaurar el color de la interfaz de usuario del sistema y la

aplicación original, deshabilite la opción **Color de la interfaz de usuario del sistema y la aplicación**.

Ajustes de pantalla de bloqueo

Esta opción le permite cambiar el estilo de la pantalla de bloqueo y personalizar los accesos directos de la pantalla de bloqueo.

Método:

1. Vaya a **Ajustes > Pantalla de bloqueo y fondo de pantalla > Ajustes de pantalla de bloqueo**.

2. Realice alguna de las siguientes acciones:

- Para configurar el reloj de la pantalla de bloqueo, el estilo de la fecha o las funciones que se pueden iniciar rápidamente en la pantalla de bloqueo, vaya a **Personalizar pantalla de bloqueo**.
- Para cambiar el fondo de la pantalla de bloqueo con el tema, habilite la opción **Cambiar el fondo de la pantalla de bloqueo según el tema**.

Nota

Solo los fondos de pantalla estáticos pueden cambiar según los temas.

- Para abrir el Centro de control desde la pantalla de bloqueo, habilite la opción **Abrir Centro de control desde la pantalla de bloqueo**.

Ajustes de inicio

Esta opción le permite cambiar el estilo de la pantalla de inicio, el diseño, las insignias y otros ajustes.

Método:

1. Vaya a **Ajustes > Pantalla de bloqueo y fondo de pantalla > Ajustes de inicio**.

2. Realice alguna de las siguientes acciones:

- Para cambiar el estilo de la pantalla de inicio, vaya a **Estilo de pantalla de inicio** para seleccionar entre Estándar y Cajón.
- Para agregar a la pantalla de inicio los íconos de las aplicaciones recién descargadas, habilite **Agregar íconos a la pantalla de inicio**.
- Para cambiar el diseño de la pantalla de inicio, vaya a **Diseños de pantalla de inicio** para seleccionar entre 4x6 y 5x6.
- Para bloquear el diseño actual de la pantalla de inicio, habilite **Bloquear diseño**.

· Para cambiar la función que se habilita al deslizar el dedo hacia abajo en la pantalla de inicio, toque **Deslizar hacia abajo en la pantalla de inicio** para seleccionar una opción.

Nota

1. Es posible que algunas opciones no estén disponibles o varíen en función del país o la región y del modelo de dispositivo.
2. Si no puede encontrar una opción determinada en su dispositivo, significa que la función no es compatible.

Modo simple

Para habilitar una pantalla de inicio simplificada y una fuente del sistema más grande, vaya a **Ajustes > Pantalla de bloqueo y fondo de pantalla > Modo simple** para habilitar la función.

Efectos dinámicos

 **Sugerencia:** La compatibilidad de la aplicación con un determinado dispositivo y las funciones disponibles pueden variar según el modelo de dispositivo, el operador y el país o la región.

Comuníquese con su distribuidor o proveedor del servicio para obtener más información.

Esta función ofrece varios estilos de animación. Puede ir a **Ajustes > Efectos dinámicos** para seleccionar y aplicar su estilo favorito.

Mejorar los efectos dinámicos de algunas interfaces

Para mejorar los efectos dinámicos y los efectos de visualización de algunas interfaces, vaya a **Ajustes > Efectos dinámicos > Mejorar efectos dinámicos** y habilite **Efectos dinámicos de interfaz**.

Mostrar efecto de luz ambiental

· Para personalizar la hora de activación permitida del efecto de luz ambiental, vaya a **Efecto de luz ambiental** y toque **Personalizar**

hora para configurar la hora de inicio y de finalización.

· Para mostrar efectos de luz ambiental en música, llamadas entrantes o notificaciones, toque **Efecto de luz ambiental** para activar el selector y configure la función correspondiente.

Cambiar la animación de la pantalla de inicio

Para cambiar la animación de la pantalla de inicio, vaya a **Animación de transición de la pantalla de inicio o Desbloquear para acceder a la animación de la pantalla de inicio**, seleccione la animación que prefiera y, a continuación, toque **Aplicar**.

Cambiar la animación de reconocimiento facial o de huellas digitales

Para cambiar la animación de reconocimiento facial o de huellas digitales:

1. Toque **Animación de ícono de huella digital, Animación de reconocimiento de huellas digitales o Animación de reconocimiento facial**.
2. Seleccione la animación que prefiera.
3. Toque **Aplicar**.

Nota

1. Esta función solo está disponible en dispositivos compatibles con el reconocimiento facial o de huellas digitales.
2. Cuando el reconocimiento facial o el reconocimiento de huellas digitales estén deshabilitados en el dispositivo, deberá seleccionar una opción de bloqueo de pantalla después de aplicar la animación y, a continuación, seguir las instrucciones que aparecen en pantalla para los pasos posteriores.

Cambiar la animación al introducir USB o la animación de carga

Para cambiar la animación al introducir USB o la animación de carga, vaya a **Animación de carga o Animación al introducir USB** para seleccionar la animación que prefiera y, a continuación, toque **Aplicar**.

Nota

Esta función solo está disponible en dispositivos compatibles con carga rápida.

Cambiar la animación al encender/apagar pantalla

Para cambiar la animación al encender/apagar pantalla mediante el botón de encendido, vaya a **Animación al encender/apagar pantalla** para seleccionar la animación que prefiera y, a continuación, toque **Aplicar**.

Nota

Esta función no está disponible cuando se utiliza el reconocimiento facial o la carga rápida.

Sonido y vibración

 **Sugerencia:** La compatibilidad de la aplicación con un determinado dispositivo y las funciones disponibles pueden variar según el modelo de dispositivo, el operador y el país o la región.

Comuníquese con su distribuidor o proveedor del servicio para obtener más información.

Para cambiar el sonido multimedia, el tono de llamada o los sonidos que reproduce el dispositivo cuando recibe otro tipo de notificaciones, vaya a **Ajustes > Sonido y vibración**.

Ajustar la función de los botones de volumen

Para cambiar si los botones de volumen ajustan el volumen multimedia o del tono de llamada, toque **Usar botones de volumen para ajustar**.

Vibración para llamadas entrantes y notificaciones

Para cambiar el modo o la intensidad de vibración para llamadas entrantes o notificaciones, vaya a **Vibrar para llamadas entrantes** o **Vibrar para notificaciones**.

Habilitar el modo No interrumpir

Para recibir notificaciones únicamente de contactos y aplicaciones importantes, active el modo **No interrumpir**.

Habilite No interrumpir de las siguientes maneras:

- Deslice el dedo hacia abajo desde la parte superior de la pantalla para abrir el Centro de control, vuelva a deslizar el dedo hacia abajo para expandir el panel de atajos y, a continuación, toque .
- Vaya a **Ajustes > Sonido y vibración > No interrumpir** y toque **No interrumpir**.

Personalizar el tono de llamada

Para cambiar la configuración del tono de llamada, vaya a **Ajustes > Sonido y vibración > Tono de llamada, Tono de notificación, Tono de alarma o Tono de mensaje** (disponible en algunos países).

Puede elegir un tono de llamada del sistema o un tono de llamada personalizado en función de sus preferencias.

Personalizar otros sonidos y vibraciones

- Para reproducir un sonido al marcar números en el teclado, active **Tonos del teclado**.
- Para reproducir un sonido al bloquear la pantalla, active **Sonido de bloqueo de pantalla**.
- Para reproducir un sonido y activar la vibración cuando se conecta un cargador, active **Sonido y vibración de carga**.
- Para reproducir un sonido al tocar la pantalla, active **Sonido táctil**.
- Para reproducir un sonido al hacer una captura de pantalla, active **Tono de captura de pantalla**.
- Para reproducir la retroalimentación háptica de los toques, el teclado y más, habilite **Vibración táctil**.
- Para activar la vibración cuando se responde o se finaliza una llamada, active **Vibrar cuando la otra persona responde/cuelga** (disponible en algunos países).
- Para cambiar el tono de emergencia, vaya a **Ajustes > Sonido y vibración > Tono de emergencia** (disponible en algunos países).

Cambiar la calidad y efectos de sonidos

Para cambiar la calidad o los efectos de sonido, vaya a **Ajustes > Sonido y vibración > Calidad y efectos de sonido**.

Aplicaciones

Ver tiempo de pantalla

• **Obtenga una vista diaria de cuánto tiempo utiliza las aplicaciones, cuántas notificaciones recibe y con qué frecuencia comprueba su dispositivo.**

Método:

1. Vaya a **Ajustes > Aplicaciones > Tiempo de pantalla**.

2. Realice alguna de las siguientes acciones:

• Toque  para cambiar entre **Tiempo de pantalla**, **Notificaciones recibidas** o **Conteo de veces de apertura/desbloqueo** para ver los detalles.

• Toque  o  para cambiar de fecha.

• **Configurar temporizadores de aplicaciones**

Para limitar el tiempo que pasa en una aplicación:

Método:

1. Vaya a **Ajustes > Aplicaciones > Tiempo de pantalla**.

2. Toque  junto a una aplicación.

3. Configure el tiempo de uso de la aplicación y toque **Aceptar**.

Nota

1. Cuando se acaba el tiempo, la aplicación se cierra y su ícono se atenúa.
2. Los temporizadores de las aplicaciones se reinician a medianoche.

Establecer como la aplicación predeterminada

Si tiene varias aplicaciones que sirven para lo mismo, puede elegir una como aplicación predeterminada.

Método:

1. Vaya a **Ajustes > Aplicaciones > Aplicaciones predeterminadas**.
2. Toque la aplicación que desea cambiar.
3. Seleccione la aplicación que desea utilizar como predeterminada.

Ver aplicaciones no utilizadas

Para ver la lista de aplicaciones que no se utilizaron recientemente, vaya a **Ajustes > Aplicaciones > Aplicaciones no utilizadas**.

Conceder acceso especial a las aplicaciones

Para conceder otros accesos especiales (como Inicio automático y No interrumpir) a las aplicaciones, vaya a **Ajustes > Aplicaciones > Acceso especial a aplicaciones** para ver los ajustes detallados.

Notificaciones

Administrar las notificaciones de las aplicaciones

• Habilitar o inhabilitar las notificaciones de las aplicaciones

Para comprobar las aplicaciones de las que recibió notificaciones o el número de notificaciones que recibió recientemente:

Método 1:

1. Vaya a **Ajustes > Notificaciones > Ajustes de aplicaciones** y toque  para filtrar las aplicaciones según diferentes criterios.
2. Active o desactive el botón de notificaciones de las aplicaciones.

Método 2:

1. Deslice el dedo hacia abajo desde la parte superior de la pantalla para abrir el Centro de control.
2. Realice alguna de las siguientes acciones:

- Mantenga presionada la notificación que desea borrar y toque **Borrar notificación**.

- Mantenga presionada la notificación que desea borrar y toque  para activar o desactivar las opciones correspondientes.

- **Configurar otras notificaciones**

Para ver notificaciones, controlar qué aplicaciones pueden leerlas y mucho más:

Método:

- Para ver las notificaciones recientes y las que pospuso, vaya a **Ajustes > Notificaciones > Historial de notificaciones** para activar **Usar historial de notificaciones**.

- Para controlar qué dispositivos y aplicaciones pueden leer las notificaciones, vaya a **Ajustes > Notificaciones > Notificaciones de aplicaciones y dispositivos** y toque cualquier opción para obtener ajustes detallados.

Administrar las conversaciones de la aplicación

- **Ver conversaciones prioritarias o conversaciones editadas**

Para ver las conversaciones prioritarias marcadas y las conversaciones editadas, vaya a **Ajustes > Notificaciones > Conversaciones**.

- **Habilitar Burbujas**

Para mostrar algunas conversaciones como íconos flotantes encima de otras aplicaciones, vaya a **Ajustes > Notificaciones > Burbujas** y habilite **Permitir que las aplicaciones muestren burbujas**.

Administrar cómo se muestran las notificaciones en la pantalla de bloqueo

Para administrar cómo se muestran las notificaciones en la pantalla de bloqueo:

Método:

1. Vaya a **Ajustes > Notificaciones** y toque **Notificaciones en la pantalla de bloqueo**.

2. Seleccione una estas opciones según sea necesario:

- Para mostrar todas las notificaciones en la pantalla de bloqueo, seleccione **Mostrar conversaciones predeterminadas y silenciadas**.
- Para ocultar las conversaciones y notificaciones silenciadas en la pantalla de bloqueo, seleccione **Ocultar conversaciones y notificaciones silenciadas**.
- Para bloquear las notificaciones en la pantalla de bloqueo, seleccione **No mostrar ninguna notificación**.

Configurar otras notificaciones generales

Para configurar el sonido de las notificaciones, las notificaciones repetidas y las insignias de los íconos de las aplicaciones, vaya a **Ajustes > Notificaciones** para configurarlas en detalle según sea necesario.

Batería

Para comprobar el uso de la batería y el consumo de energía a lo largo del tiempo, vaya a **Ajustes > Batería**.

Habilitar o inhabilitar el Ahorro de batería

Puede ajustar la hora a la que se activa el Ahorro de batería de las siguientes maneras:

1. Vaya a **Ahorro de batería > Establecer un horario**.
2. Toque **Basado en porcentaje de batería**.
3. Deslice  hasta el porcentaje de batería que desea.

Para desactivar automáticamente el Ahorro de batería cuando la batería del teléfono alcance el 90 %, active **Desactivar cuando la batería esté cargada al 90 %**.

Nota

Ahorro de batería activa el Tema oscuro y limita o desactiva las actividades en segundo plano, algunos efectos visuales, determinadas funciones y algunas conexiones de red.

Administrar el consumo de energía de aplicaciones en segundo plano

Para obtener una vista diaria del consumo de energía de cada aplicación en segundo plano, vaya a **Administración del consumo de energía en segundo plano**.

Ver porcentaje de la batería

Para mostrar el porcentaje de batería en la barra de estado, active **Patrón de batería y porcentaje de batería**.

Uso desde la última carga completa

Para ver el uso de la batería desde la última carga completa o cuánta batería consumen el sistema y las aplicaciones, vaya a **Uso desde la última carga completa**.

Nota

El consumo de energía es aproximado y puede variar según el uso.

RAM y espacio de almacenamiento

Para comprobar el uso de RAM y el espacio de almacenamiento en su dispositivo, vaya a **RAM y espacio de almacenamiento**.

Administrar el espacio de almacenamiento

Método:

1. Vaya a **Ajustes > RAM y espacio de almacenamiento > Administrar almacenamiento**.
2. Seleccione los archivos que desea eliminar y toque **Limpiar**.

Nota

Debe conectar el dispositivo a Internet para usar esta función.

Seguridad

 **Sugerencia:** La compatibilidad de la aplicación con un determinado dispositivo y las funciones disponibles pueden variar según el modelo de dispositivo, el operador y el país o la región.
Comuníquese con su distribuidor o proveedor del servicio para obtener más información.

Esta función le permite actualizar su estado de seguridad, así como establecer un bloqueo de pantalla, de huella digital o facial.

Utilizar Google Play Protect para escanear el dispositivo

Google Play Protect comprueba periódicamente el dispositivo y las aplicaciones para detectar comportamientos nocivos, y le notifica cualquier riesgo para la seguridad.

• Escanear aplicaciones de forma manual con Google Play Protect

Método:

1. Vaya a **Ajustes > Seguridad > Google Play Protect**.
2. Toque **Escanear**.

• Habilitar o inhabilitar Google Play Protect

Método:

1. Vaya a **Ajustes > Seguridad > Google Play Protect**.
2. Toque .
3. Habilite o inhabilite el botón correspondiente.

Nota

Debe conectar el dispositivo a Internet para usar esta función.

Encontrar mi dispositivo

Para localizar, encontrar, bloquear o borrar su dispositivo de forma remota, asegúrese de que el dispositivo:

- Está encendido.
- Tiene habilitado **Encontrar mi dispositivo**.
- Inició sesión en su cuenta de Google.
- Está conectado a una red.
- Tiene habilitada la Ubicación.
- Es visible en Google Play.

• **Localizar, encontrar, bloquear o borrar el dispositivo a distancia**

Método:

1. Vaya a **Ajustes > Seguridad > Encontrar mi dispositivo**, toque el **sitio web "Encontrar mi dispositivo"** o busque la página web del dispositivo en Google e inicie sesión en su cuenta de Google.
2. El dispositivo perdido recibe un aviso.
3. Obtenga la ubicación aproximada o la última ubicación del dispositivo perdido.
4. Seleccione la operación que desea realizar.

Nota

1. Para obtener más información sobre otras opciones, vaya a **Ajustes > Seguridad > Encontrar mi dispositivo > Más información**.
2. Debe conectar el dispositivo a Internet para usar esta función.

Establecer un bloqueo de pantalla, de huella digital o facial en el dispositivo

Si configuró un bloqueo de pantalla, de huella digital o facial para ayudar a proteger el dispositivo, cada vez que encienda el dispositivo o active la pantalla, se le pedirá que desbloquee el dispositivo.

• **Establecer un bloqueo de pantalla**

Para establecer un bloqueo de pantalla:

1. Vaya a **Ajustes > Seguridad > Bloqueo de pantalla**.
2. Seleccione un tipo de contraseña:
 - Al elegir **Patrón**, deberá dibujar un patrón de desbloqueo.
 - Al elegir **PIN**, deberá ingresar una contraseña numérica.
 - Al elegir **Contraseña compleja**, deberá ingresar una contraseña alfanumérica compleja.
3. Configure el método de visualización de avisos en el modo de

bloqueo de pantalla.

4. Para cancelar el bloqueo de pantalla que configuró, seleccione **Ninguno** o **Deslizar**.

• Establecer un bloqueo por huella digital

Para establecer un bloqueo por huella digital:

1. Vaya a **Ajustes > Seguridad > Huella digital**.

2. Seleccione un método de bloqueo de pantalla en espera.

• Al elegir una combinación de **huella digital y patrón**, deberá dibujar un patrón de desbloqueo.

• Al elegir una combinación de **huella digital y PIN**, deberá ingresar una contraseña numérica.

• Al elegir una combinación de **huella digital y contraseña compleja**, deberá ingresar una contraseña alfanumérica compleja.

3. Configure el método de visualización de avisos en el modo de bloqueo de pantalla.

4. Toque **Iniciar registro** y siga las indicaciones en pantalla para registrar su huella digital.

5. Para eliminar una huella digital registrada, vaya a **Ajustes >**

Seguridad > Huella digital y toque  junto a la huella digital que desea eliminar.

• Establecer un bloqueo facial

Para establecer un bloqueo facial:

1. Vaya a **Ajustes > Seguridad > Rostro**.

2. Seleccione un método de bloqueo de pantalla en espera.

• Al elegir **Rostro + Patrón**, deberá dibujar un patrón de desbloqueo.

• Al elegir **Rostro + PIN**, deberá ingresar una contraseña numérica.

• Al elegir **Rostro + Contraseña compleja**, deberá ingresar una contraseña alfanumérica compleja.

3. Configure el método de visualización de avisos en el modo de bloqueo de pantalla.

4. Siga las indicaciones en pantalla para completar el registro del rostro.

5. Realice alguna de las siguientes acciones:

• Para borrar los datos de rostro registrados, vaya a **Ajustes > Seguridad > Rostro** y toque **Borrar datos de rostro**.

• Para permitir que el dispositivo acceda directamente a la pantalla de inicio tras el desbloqueo facial, vaya a **Ajustes > Seguridad > Rostro** y desactive **Permanecer en pantalla de bloqueo tras desbloqueo**.

Mantener el dispositivo desbloqueado

Con esta función, puede mantener el dispositivo desbloqueado mientras se encuentra en una ubicación de confianza o conectado a otro dispositivo.

Método:

1. Vaya a **Ajustes > Seguridad > Extender desbloqueo**.
2. Ingrese la contraseña o dibuje el patrón para desbloquear la pantalla.
3. Vaya a la opción correspondiente para activarla.

Nota

Antes de utilizar esta función, establezca primero un bloqueo de pantalla.

Establezca una contraseña de privacidad en el dispositivo para cifrar u ocultar las aplicaciones

Para establecer una contraseña de privacidad en el dispositivo para cifrar u ocultar las aplicaciones:

Método:

1. Vaya a **Ajustes > Seguridad > Privacidad y cifrado de aplicaciones**.
2. Toque **Contraseña** para seleccionar un tipo de contraseña y establecer una contraseña.
3. Siga las indicaciones en pantalla para configurar las preguntas de seguridad.
4. Realice alguna de las siguientes acciones:
 - Para cifrar las aplicaciones con la contraseña de privacidad, vaya a **Cifrado de aplicaciones** y active las opciones según sea necesario.
 - Para ocultar las aplicaciones con la contraseña de privacidad, vaya a **Ocultar aplicación** y active las opciones según sea necesario.

• Ver aplicaciones ocultas

Método:

- Vaya a **Ajustes > Seguridad > Privacidad y cifrado de aplicaciones > Ver aplicaciones ocultas**.
- Vaya a **Ajustes > Seguridad > Privacidad y cifrado de aplicaciones > Ocultar aplicación**, active **Ver aplicaciones ocultas** y, a continuación, deslice dos dedos hacia arriba en la pantalla de inicio.

Privacidad

Para configurar opciones adicionales relacionadas con la privacidad y la seguridad, vaya a **Ajustes > Privacidad**.

Descripción general de las funciones

- **Administrador de permisos:** vea las aplicaciones a las que se permite o deniega el acceso a permisos como Ubicación y Teléfono. Puede cambiar los permisos de la aplicación según sea necesario.
- **Mostrar contraseñas:** muestra las contraseñas a medida que las ingresa.
- **Notificaciones en la pantalla de bloqueo:** configure de qué manera se muestran las notificaciones en la pantalla de bloqueo.
- **Vista previa de aplicaciones recientes:** habilite o inhabilite la visualización difuminada de las aplicaciones especificadas según sea necesario cuando la opción **Difuminar segundo plano de las aplicaciones recientes** esté habilitada.
- **Protección de captura de pantalla:** evite que aplicaciones de terceros hagan capturas de pantalla o graben la pantalla cuando ingresa contraseñas para no revelarlas.
- **Alerta cuando se accede al portapapeles:** reciba una alerta cuando una aplicación acceda a texto, imágenes u otros contenidos que haya copiado.
- **Desbloquear para apagar:** desbloquee el dispositivo para apagarlo o reiniciarlo.

Nota

Desbloquear para apagar solo está disponible si estableció una contraseña de pantalla de bloqueo para el dispositivo.

Ubicación

Puede utilizar los servicios basados en la ubicación para ver las predicciones de desplazamiento y los restaurantes cercanos una vez que la función **Ubicación** esté activada.

Activar Ubicación

Para activar la ubicación:

- Deslice el dedo hacia abajo desde la parte superior de la pantalla para abrir el Centro de control, vuelva a deslizar el dedo hacia abajo para expandir el panel de atajos y, a continuación, toque .
- Vaya a **Ajustes > Ubicación** y toque **Usar ubicación**.

Encontrar o elegir qué aplicaciones utilizan la ubicación del teléfono

Método:

1. Habilite la Ubicación y vaya a **Ajustes > Ubicación > Ver todas**.
2. Realice alguna de las siguientes acciones:
 - Vea las aplicaciones que accedieron recientemente a la información de ubicación.
 - Para cambiar los permisos de una aplicación, toque la aplicación y, a continuación, elija el acceso a la ubicación.

Nota





Es posible que deba acceder a su cuenta de Google para utilizar algunas de las funciones.

Modo Ultra Juego

El **Modo ultra juego** le permite sumergirse en los juegos y mejorar al máximo el rendimiento de su dispositivo.

Agregar juegos al Modo ultra juego

Método:

1. Vaya a **Ajustes > Modo ultra juego**.
2. Realice alguna de las siguientes acciones:
 - Si no agregó ningún juego al Modo ultra juego, toque **Agregar**.
 - Si ya agregó juegos al Modo ultra juego, toque    .

Habilitar modos de juego

• Habilitar el Modo deportes electrónicos

Método:

1. Vaya a **Ajustes > Modo ultra juego** y active la **barra lateral Juego**.
2. Acceda a un juego que se haya agregado al Modo ultra juego y deslice el dedo hacia dentro desde el borde izquierdo de la pantalla en la parte superior para abrir la barra lateral de juegos.
3. Toque  **Modo deportes electrónicos**.

• Habilitar Reproducción automática con la pantalla apagada

Método:

1. Vaya a **Ajustes > Modo ultra juego** y active la **barra lateral Juego**.
2. Acceda a un juego que se haya agregado al Modo ultra juego y deslice el dedo hacia dentro desde el borde izquierdo de la pantalla en la parte superior para abrir la barra lateral de juegos.
3. Toque  **Reproducción automática con pantalla apagada**.

No interrumpir durante el juego

Para ocultar notificaciones o evitar tocar accidentalmente la pantalla durante el juego:

Método:

1. Vaya a **Ajustes > Modo ultra juego**.
2. Realice alguna de las siguientes acciones:
 - Para ocultar las notificaciones flotantes de la parte superior de la pantalla durante el juego, active **Bloquear notificaciones**.
 - Para rechazar las llamadas entrantes o hacer que se ejecuten en segundo plano durante el juego, vaya a **Silenciar notificaciones de llamadas** para activar la opción **Llamadas en segundo plano** o

Rechazar llamadas (disponible en algunos países).

· Para evitar que se toque accidentalmente la pantalla durante el juego, vaya a **Prevención de toques accidentales** y active las opciones según sea necesario.

Nota

1. La compatibilidad de la aplicación con un determinado dispositivo y las funciones disponibles pueden variar según el modelo de dispositivo, el operador y el país o la región.

2. Si no puede encontrar una opción determinada en su dispositivo, significa que la función no es compatible.

Atajos y accesibilidad

 **Sugerencia:** La compatibilidad de la aplicación con un determinado dispositivo y las funciones disponibles pueden variar según el modelo de dispositivo, el operador y el país o la región.

Comuníquese con su distribuidor o proveedor del servicio para obtener más información.

● **Súper captura**

Habilitar la vista previa de capturas de pantalla

Para que aparezca una ventana flotante para operaciones como compartir o editar después de hacer una captura de pantalla, habilite la opción **Ventana flotante de captura de pantalla**.

Nota

La función no es compatible con el modo Superahorro de batería, el Modo niños, el Asistente de configuración ni la pantalla de bloqueo.

Grabar la pantalla

· Para mostrar la trayectoria de toques durante la grabación de la pantalla, habilite la opción **Mostrar trayectoria de toques**.

- Para grabar sonidos ambientales o sonidos de reproducción del sistema durante la grabación de la pantalla, vaya a **Grabar sonido** para seleccionar cualquiera de los tipos de sonido.
- Para cambiar la calidad de la imagen durante la grabación de la pantalla, vaya a **Calidad de imagen** para seleccionar el efecto deseado.
- Para evitar que le molesten las notificaciones flotantes durante la grabación de la pantalla, habilite **No molestar grabación**.
- Para seleccionar automáticamente un área dinámica de la pantalla como área inicial para la grabación de la animación durante la grabación de la pantalla, habilite **Seleccionar área dinámica automáticamente**.

●Pantalla dividida

Habilitar el modo de pantalla dividida

Habilite la pantalla dividida para las aplicaciones que admiten este modo de las siguientes maneras:

Método 1:

1. Acceder a la pantalla Aplicaciones recientes.
2. Toque  >  **Pantalla dividida**.

Método 2:

Si habilitó la función Deslizar tres dedos hacia arriba para dividir la pantalla, divida la pantalla deslizando tres dedos hacia arriba. Para habilitar la función Deslizar tres dedos hacia arriba para dividir la pantalla, vaya a **Ajustes > Atajos y accesibilidad > Pantalla dividida** y habilite **Deslizar tres dedos hacia arriba para dividir la pantalla**.

Método 3:

1. Deslice el dedo hacia abajo desde la parte superior de la pantalla para abrir el Centro de control y vuelva a deslizar el dedo hacia abajo para desplegar el panel de atajos.
2. Toque .

Habilitar la función Pantalla dividida de mensajes

Método:

1. Vaya a **Ajustes > Atajos y accesibilidad > Pantalla dividida** y habilite **Pantalla dividida de mensajes**.
2. Seleccione las aplicaciones cuyas notificaciones se mostrarán como mensajes flotantes.

●Ventana pequeña

Para que se muestren aplicaciones en una ventana pequeña, vaya a **Ventana pequeña > Aprender gestos** para ver y realizar operaciones como mostrar u ocultar aplicaciones en la ventana pequeña.

●Barra lateral inteligente

Habilite esta función para acceder rápidamente a aplicaciones en cualquier pantalla.

Habilitar Barra lateral inteligente

1. Vaya a **Ajustes > Atajos y accesibilidad > Barra lateral inteligente**.
2. Habilite **Barra lateral inteligente**.
3. Para ampliar la barra lateral inteligente, mantenga presionada la barra indicadora y deslícela hacia adentro de la pantalla.

Cambiar el estilo de visualización de la barra indicadora

Estilos predeterminados:

	Visualización de bordes
---	-------------------------

- Para cambiar la visibilidad de la barra indicadora cuando está inactiva, arrastre  en **Opacidad de la barra indicadora inactiva**.

Gestionar las aplicaciones en la barra lateral inteligente

- Para gestionar las aplicaciones integradas en la barra lateral inteligente, haga lo siguiente:

Método:

1. Mantenga presionada la barra indicadora y deslícela hacia

adentro de la pantalla para ampliar la barra lateral inteligente.

2. Toque  > .

3. Toque  para agregar o toque  para eliminar aplicaciones.

4. Después de la operación, toque .

● Movimiento inteligente

Habilite Movimiento inteligente para utilizar algunas funciones de forma inteligente o rápida.

Nota

1. La compatibilidad de la aplicación con un determinado dispositivo y las funciones disponibles pueden variar según el modelo de dispositivo, el operador y el país o la región.

2. Si no puede encontrar una opción determinada en su dispositivo, significa que la función no es compatible.

Habilitar Encendido/apagado inteligente de la pantalla

Cómo habilitar el Encendido/apagado inteligente de la pantalla de manera inteligente:

Método:

1. Vaya a **Ajustes > Atajos y accesibilidad > Movimiento inteligente > Encendido/apagado inteligente de la pantalla.**

2. Realice alguna de las siguientes acciones:

· Para encender la pantalla automáticamente al levantar el dispositivo, habilite la opción **Levantar para reactivar.**

· Para encender la pantalla tocándola dos veces, habilite la opción **Tocar dos veces para reactivar.**

· Para apagar la pantalla tocándola dos veces, habilite **Toque dos veces para apagar.**

Encender la linterna

Para encender rápidamente la linterna agitando el dispositivo cuando la pantalla está encendida, independientemente de si está bloqueado:

Método:

1. Vaya a **Ajustes > Atajos y accesibilidad > Movimiento inteligente.**

2. Habilite **Sacudir para encender la linterna.**

Habilitar Llamada inteligente

Habilite Llamada inteligente para que sea más cómodo e inteligente hacer o responder llamadas.

Método:

1. Vaya a **Ajustes > Atajos y accesibilidad > Movimiento inteligente > Llamada inteligente**.
2. Encienda los interruptores según sea necesario.

● Acción rápida

Para habilitar rápidamente una función manteniendo presionado el botón Bajar volumen cuando la pantalla está apagada, habilite la opción **Acción rápida** para asignar una función al botón.

Nota

La función seleccionada no está disponible durante la reproducción de música ni cuando el sensor de infrarrojo está bloqueado.

● Mantener presionado el botón de encendido

Para acceder al Asistente de Google o al menú de encendido y emergencia manteniendo presionado el botón de encendido:

1. Vaya a **Ajustes > Atajos y accesibilidad > Mantener presionado el botón de encendido**.
2. Toque **Mantener presionado el botón de encendido**.
3. Seleccione la opción deseada.

● Toque fácil



Habilite Toque fácil para acceder rápidamente a las herramientas o aplicaciones más utilizadas en la pantalla de inicio.

Habilitar Toque fácil

1. Vaya a **Ajustes > Atajos y accesibilidad > Toque fácil**.
2. Habilite **Toque fácil**.

Cambiar los estilos de visualización de Toque fácil

Estilos predeterminados:

	Flotante
	Visualización de bordes

· Para cambiar el estilo de Toque Fácil:

1. Toque **Aspectos personalizados**.
2. Seleccione un estilo de aspecto.
3. Toque **Aplicar**.

· Para cambiar la visibilidad de Toque fácil cuando está en reposo, arrastre  en **Visibilidad en reposo**.

Más ajustes de Toque fácil

· Para personalizar las herramientas rápidas o las aplicaciones del menú Toque fácil:

1. Toque **Personalizar menú**.

2. Toque el símbolo  para agregar aplicaciones o herramientas rápidas.

Para cambiar la posición de una aplicación o herramienta, mantenga presionado el ícono y arrástrelo a la posición deseada.

· Para acceder a una determinada herramienta rápida al tocar, tocar dos veces o mantener presionado Toque fácil:

1. Seleccione entre **Tocar**, **Tocar dos veces** o **Mantener presionado**.
2. Seleccione una acción de la lista para asignarla a la herramienta.

● Belleza de rostro para videollamadas

Para aplicar efectos de belleza durante una videollamada, vaya a **Ajustes > Atajos y accesibilidad > Belleza de rostro para videollamadas** y seleccione las aplicaciones para las que quiere habilitar esta función.

● Recordatorio de linterna

Para recibir alertas instantáneas traseras de llamadas y mensajes entrantes cuando la pantalla está apagada, vaya a **Ajustes > Atajos y accesibilidad > Notificaciones instantáneas** para activar las





opciones **Llamadas entrantes** o **Mensajes** (esta función está disponible en algunos países).

● Temporizador de tareas

Para programar el encendido o apagado automático del dispositivo, vaya a **Ajustes > Atajos y accesibilidad > Temporizador de tareas** y, a continuación, toque Encendido/Apagado programados para establecer distintos horarios.

Para programar la Vibración o el Modo avión en el dispositivo, vaya a **Ajustes > Atajos y accesibilidad > Temporizador de tareas** para activar las opciones.

Para configurar los ajustes para estos modos:

1. Toque un modo para acceder a la pantalla de ajustes.
2. Toque  o  en la ventana emergente para seleccionar una forma de configurar el horario.
 - : Deslice las manecillas hasta la hora y los minutos que desee.
 - : Ingrese la hora y los minutos que desee.
3. Toque **Aceptar**.
4. Toque **Repetir** para seleccionar los días en los que desea que se repita el evento y toque **Listo**.
5. Toque .

Nota

Cuando llegue el horario del apagado programado, se le pedirá que lo confirme. También puede cancelar el apagado tocando **Cancelar**. Si no confirma ni cancela el apagado, el teléfono se apagará al cabo de 60 segundos.

● Con una mano

Explore su dispositivo con una mano de las siguientes maneras:

Acceda a la minipantalla

Método:

1. Vaya a **Ajustes > Atajos y accesibilidad > Con una mano**.
2. Habilite la opción **Acceder a minipantalla usando gesto**.
3. Deslice el dedo hacia adentro desde el borde del dispositivo y deslícelo de nuevo hacia el borde.

Cambie el tamaño de la minipantalla

Método:

1. Toque  en la minipantalla emergente.
2. Cambie el tamaño de la minipantalla usando los siguientes métodos:

- Acerque o aleje la minipantalla.
- Arrastre .

● Accesibilidad

Las funciones de accesibilidad, como las aplicaciones de lectores de pantalla y ampliación, le facilitan la navegación por el dispositivo.

Nota

1. La compatibilidad de la aplicación con un determinado dispositivo y las funciones disponibles pueden variar según el modelo de dispositivo, el operador y el país o la región.
2. Si no puede encontrar una opción determinada en su dispositivo, significa que la función no es compatible.

Habilitar o deshabilitar TalkBack

Puede escuchar el texto que tocó o seleccionó con la ayuda de TalkBack.

Para habilitar o deshabilitar TalkBack:

- Vaya a **Ajustes > Atajos y accesibilidad > Accesibilidad > TalkBack**, y active o desactive **Usar TalkBack**.
 - Mantenga presionados los botones de Subir y Bajar volumen durante unos segundos para habilitar TalkBack rápidamente.
- Para crear un acceso directo para TalkBack, vaya a **Ajustes > Atajos y accesibilidad > Accesibilidad > TalkBack**, y active el **acceso directo para TalkBack**.

Nota

Para obtener información detallada, toque **Ajustes > Tutorial y ayuda** en la pantalla TalkBack.

Habilitar o deshabilitar el acceso mediante interruptores

El acceso mediante interruptores le permite seleccionar elementos, ingresar texto y mucho más utilizando interruptores en lugar de la pantalla táctil.

Para habilitar o deshabilitar el acceso mediante interruptores: Vaya a **Ajustes > Atajos y accesibilidad > Accesibilidad > Acceso mediante interruptores** y active o desactive **Usar acceso mediante interruptores**.

Nota

Para obtener información detallada, toque **Ajustes > Ayuda y comentarios** en la pantalla de **Acceso mediante interruptores**.

Habilitar o deshabilitar el menú de Accesibilidad

El menú de accesibilidad es un menú grande en pantalla que le permite navegar por el dispositivo con facilidad, por ejemplo, para hacer capturas de pantalla, subir o bajar el volumen y ajustar el brillo de la pantalla.

Para habilitar o deshabilitar el menú de Accesibilidad: Vaya a **Ajustes > Atajos y accesibilidad > Accesibilidad > Acceso directo del Menú de accesibilidad** y active o desactive el **Acceso directo del Menú de accesibilidad**.

Nota

Para obtener información detallada, toque **Ajustes > Ayuda y comentarios** en la pantalla del **Acceso directo del Menú de accesibilidad**.

Habilitar o deshabilitar Seleccionar para hablar

Puede seleccionar elementos en la pantalla o apuntar con la cámara a imágenes o texto, y oír cómo se leen o describen con Seleccionar para hablar.

Para habilitar o deshabilitar Seleccionar para hablar: Vaya a **Ajustes > Atajos y accesibilidad > Accesibilidad > Seleccionar para hablar** y active o desactive el **acceso directo de Seleccionar para hablar**.

Nota

Para obtener información detallada, toque **Ajustes > Ayuda y comentarios** en la pantalla **Seleccionar para hablar**.

Cambiar los ajustes de la pantalla

- Para cambiar la fuente de la pantalla y el tamaño de visualización, vaya a **Accesibilidad > Fuentes y tamaño en pantalla** y arrastre .
- Para corregir o invertir el color de la pantalla, reducir las animaciones en pantalla y agrandar el puntero del mouse, vaya a **Accesibilidad > Colores y animaciones** para activar o desactivar las opciones correspondientes.
- Para atenuar la pantalla más allá del brillo mínimo, vaya a **Accesibilidad > Atenuado extra** para habilitar esta función.
- Para ampliar el contenido de la pantalla, vaya a **Accesibilidad > Ampliación** para habilitar esta función.

Definir el tamaño y el estilo de los subtítulos

Para personalizar el tamaño y el estilo de los subtítulos para facilitar la lectura:

Método:

1. Vaya a **Accesibilidad > Preferencias de subtítulos** y active **Mostrar subtítulos**.
2. Toque **Tamaño y estilo de subtítulos** para configurar los ajustes según sus preferencias.

Nota

Es posible que sus preferencias no funcionen con aplicaciones multimedia que no admiten las preferencias de Subtítulos.

Utilizar atajos de accesibilidad

Puede habilitar rápidamente una función de accesibilidad con un botón flotante de Accesibilidad.

Método:

1. Active las funciones de accesibilidad que pueden habilitarse con atajos en la pantalla **Accesibilidad**, como TalkBack.
2. Toque el botón flotante para acceder rápidamente a la función de accesibilidad.
3. Para cambiar la posición, el tamaño y la transparencia del botón

flotante, vaya a **Accesibilidad > Atajos de accesibilidad > Botones de accesibilidad**.

Bienestar digital y controles parentales

Para obtener información sobre el tiempo que pasa en su teléfono o supervisar la vida digital de sus hijos, vaya a **Ajustes > Bienestar digital y controles parentales**. El uso de su dispositivo durante el día se mostrará en un gráfico.

Gestione su tiempo en aplicaciones

- **Averigüe cuánto tiempo dedica a las aplicaciones**

Para obtener más información, toque el gráfico. Por ejemplo:

- Tiempo de pantalla: qué aplicaciones utilizó y durante cuánto tiempo.
- Desbloques: con qué frecuencia desbloqueó el teléfono y lo abrió determinadas aplicaciones.
- Notificaciones: cuántas notificaciones recibió y de qué aplicaciones.

- **Limitar el tiempo diario que pasa en una aplicación**

1. Toque un gráfico.
2. Toque  junto a una aplicación en la que espera limitar el tiempo empleado.
3. Fije un límite de tiempo y toque **OK**.

Nota

1. Los temporizadores de las aplicaciones no funcionan para algunas aplicaciones del sistema.
2. Los temporizadores de las aplicaciones se reiniciarán a medianoche.

Controles parentales

Para establecer filtros de contenido u otros límites en el dispositivo de su hijo, vaya a **Configurar controles parentales**.

Google

Puede utilizar los servicios de Google en su dispositivo, como configurar aplicaciones de Google, realizar copias de seguridad de datos o buscar sus dispositivos.

Método:

1. Vaya a **Ajustes > Google**.
2. Acceda a su cuenta de Google.
3. Toque para acceder a los servicios que desee utilizar.

Toque  en la pantalla de inicio para conocer soluciones detalladas a algunos problemas.

Nota

Debe conectar el dispositivo a Internet para usar esta función.

Cuentas

Agregar una cuenta

• **Agregar una cuenta vivo**

Método:

1. Vaya a **Ajustes > Cuentas** y toque  **Iniciar sesión en su cuenta vivo**.
2. Seleccione cómo agregar la cuenta:
 - Para agregar una cuenta vivo a través de una cuenta de Google, toque **Inicio de sesión de cuenta de Google**.
 - Para agregar directamente una cuenta vivo, toque **Iniciar sesión o**

Registrarse.

3. Siga las instrucciones que aparecen en pantalla.

• **Agregar una cuenta de Google u otras cuentas**

Método:

1. Vaya a **Ajustes > Cuentas** y toque **+ Agregar cuenta**.
2. Toque el tipo de cuenta que desea agregar.
3. Siga las instrucciones que aparecen en pantalla.

Eliminar una cuenta

Método:

1. Vaya a **Ajustes > Cuentas**.
2. Elimine una cuenta de las siguientes maneras:
 - Para eliminar una cuenta vivo, toque la cuenta y, a continuación, toque **Cerrar sesión**.
 - Para eliminar una cuenta de Google, toque la cuenta y, a continuación, toque **Eliminar cuenta**.
3. Siga las instrucciones que aparecen en pantalla.

Nota

Debe conectar el dispositivo a Internet para usar esta función.

Sistema

 **Sugerencia:** La compatibilidad de la aplicación con un determinado dispositivo y las funciones disponibles pueden variar según el modelo de dispositivo, el operador y el país o la región.
Comuníquese con su distribuidor o proveedor del servicio para obtener más información.

● **Navegación del sistema**

Navegación por gestos

Para volver a la pantalla anterior, regresar a la pantalla de inicio y cambiar entre las aplicaciones abiertas con gestos, vaya a **Ajustes > Sistema > Navegación del sistema** y seleccione **Navegación por gestos**.

Realice cualquiera de las siguientes acciones según sea necesario:

- Para volver a la pantalla anterior: Deslice hacia adentro desde el borde izquierdo o derecho de la pantalla.
- Para regresar a la pantalla de inicio: Deslice hacia arriba desde la parte inferior de la pantalla.
- Para acceder a la pantalla Aplicaciones recientes: Deslice hacia arriba desde el borde inferior y mantenga presionado.
- Para cerrar una aplicación en segundo plano: Vaya a la pantalla Aplicaciones recientes y toque .



Nota

Cuando una aplicación está bloqueada, tocar  no la cerrará.

Navegación con "3 botones"

Para volver a la pantalla anterior, regrese a la pantalla de inicio y cambie entre las aplicaciones abiertas con botones, vaya a **Ajustes > Sistema > Navegación del sistema** y seleccione **Navegación con "3 botones"**.

Realice cualquiera de las siguientes acciones según sea necesario:

- : Volver a la pantalla anterior.
- : Volver a la pantalla de inicio.
- : Acceder a la pantalla Aplicaciones recientes.

● **Búsqueda global**

Búsqueda global le permite buscar archivos, aplicaciones u otros contenidos en el dispositivo, así como buscar contenidos web.

Nota

1. La compatibilidad de la aplicación con un determinado dispositivo y las funciones disponibles pueden variar según el modelo de dispositivo, el operador y el país o la región.
2. Si no puede encontrar una opción determinada en su dispositivo, significa que la función no es compatible.

Para utilizar **Búsqueda global**:

Método:

1. Deslice el dedo hacia abajo en la pantalla de inicio.
2. Ingrese lo que desee buscar de las siguientes formas:
 - Toque  para escanear lo que desea (esta función está disponible en algunos modelos de dispositivos).
 - Ingrese las palabras clave de búsqueda en la barra de búsqueda.

Personalizar el contenido de búsqueda

- Para gestionar los contenidos que se pueden buscar en su dispositivo, vaya a **Búsqueda global** > **Buscar contenido**.

● Idiomas y entradas

Cambiar el idioma o la región del sistema y de la aplicación

Para cambiar el idioma o la región del sistema, vaya a **Ajustes** > **Sistema** > **Idiomas y entradas**.

- Para cambiar el idioma del sistema:
 1. Toque **Idiomas** > **+**.
 2. Seleccione el idioma que desee agregar.
 3. Mantenga presionado el botón **=** junto al idioma y arrástrelo a la parte superior de la lista.
 4. Para eliminar un idioma de la lista, toque **Idioma**, toque **⋮** > **Eliminar** para seleccionar el idioma y, a continuación, toque .

Nota

Para eliminar un idioma, asegúrese de que hay al menos dos idiomas en la lista.

- Para cambiar el idioma de una determinada aplicación:
 1. Vaya a **Idioma de la aplicación** y toque la aplicación cuyo idioma desea cambiar.
 2. Seleccione un idioma de la lista.

Nota

Esta función solo está disponible para las aplicaciones que admiten la selección de idioma.

- Para cambiar de región:
 1. Toque **Región**.
 2. Ingrese la región a la que desea cambiar en la barra de búsqueda.
 3. Seleccione una región de la lista.

Configurar el teclado

- Para gestionar los métodos de entrada admitidos por el dispositivo, vaya a **Teclado en pantalla** > **+** y habilite o deshabilite cualquier teclado según sea necesario.
- Para visualizar el teclado en pantalla cuando conecta el dispositivo a un teclado físico, toque **Teclado físico** y habilite **Usar teclado en pantalla**.

Configurar la entrada de voz

- La función **Entrada de voz** permite dictar comandos o texto con el Asistente de Google o Google IME.
- Con **Conversión de texto a voz**, el dispositivo puede convertir la entrada de texto a audio y reproducir audio en voz alta.

Más herramientas

Para verificar si la ortografía es correcta o agregar palabras al diccionario personal, vaya a **Corrector ortográfico** o a **Diccionario personal**.

● Fecha y hora

Puede usar esta función para cambiar la hora, la zona horaria, el formato de la hora y mucho más en el dispositivo.

Actualizar automáticamente o establecer manualmente la hora

- Para actualizar automáticamente la hora, habilite **Establecer hora automáticamente**.

Nota

Debe conectar el dispositivo a Internet para usar esta función.

- Para establecer manualmente la hora, toque **Fecha y hora** para cambiarlas de forma manual.

Nota

Antes de utilizar esta función, deshabilite la opción **Establecer hora automáticamente**.

Cambiar la zona horaria

- Para actualizar automáticamente la zona horaria, habilite **Establecer zona horaria automáticamente**.

Nota

Debe conectar el dispositivo a Internet para usar esta función.

- Para cambiar manualmente la zona horaria, toque **Zona horaria** para cambiarla de forma manual.

Nota

Antes de utilizar esta función, deshabilite la opción **Establecer zona horaria automáticamente**.

Configurar el formato de la hora

- Para mostrar la hora en la localización predeterminada, habilite **Utilizar localización predeterminada**.
- Para mostrar la hora en formato de 24 horas, habilite la opción **Utilizar formato de 24 horas**.

● **Copia de seguridad y restauración**

Para hacer una copia de seguridad de las aplicaciones y los datos del dispositivo en el servidor de Google (o vivoCloud), vaya a **Ajustes > Sistema > Copia de seguridad y restauración**.

Nota

Debe conectar el dispositivo a Internet e iniciar sesión en su cuenta para utilizar esta función.

● Opciones de restablecimiento

Puede utilizar esta función para restablecer el dispositivo a los valores de fábrica.

- Para restablecer los ajustes de red del dispositivo, toque **Restablecer Wi-Fi, red móvil y Bluetooth**.
- Para restablecer las preferencias de aplicaciones del dispositivo, toque **Restablecer preferencias de aplicaciones**.
- Para restaurar algunas funciones a su configuración predeterminada, toque **Restablecer todos los ajustes**.
- Para eliminar todos los datos del dispositivo y restablecer la configuración de fábrica, toque **Eliminar todos los datos (restablecer la configuración de fábrica)**.

Nota

Haga una copia de seguridad de los datos importantes antes de utilizar esta función.

● Clonación del teléfono

Toque **Clonación del teléfono** para migrar datos de cualquier tipo desde su teléfono anterior a uno nuevo sin consumir datos.

Suponiendo que el teléfono actual es un teléfono nuevo. El método es el siguiente:

En el teléfono anterior:

1. Toque .
2. Genere un código QR.
3. Escanee el código QR con el nuevo teléfono para que se empareje con el anterior.
4. Seleccione los archivos que desea clonar.
5. Toque **Iniciar clonación**.

En el teléfono nuevo:

1. Toque .
2. Seleccione el tipo de teléfono anterior (iPhone o Android).
3. Escanee el código QR para conectarse al teléfono anterior.
4. Reciba los archivos.

Nota

1. Si el teléfono anterior es un iPhone, asegúrese de que esta aplicación esté instalada antes de transferir los archivos.
2. Cuando finalice la transferencia de archivos, se sobrescribirán los datos de las mismas aplicaciones en el teléfono nuevo.

Acerca del teléfono

Puede cambiar el nombre del dispositivo y ver información sobre él, como el software y su estado.

Método:

1. Vaya a **Ajustes > Acerca del teléfono** .
2. Realice alguna de las siguientes acciones:
 - Para cambiar el nombre de su dispositivo, toque  para ingresar un nuevo nombre.
 - Para ver el modelo del dispositivo o las versiones de hardware y software, toque **Información de software**.
 - Para comprobar el estado de la tarjeta SIM, la hora de encendido acumulada, la dirección IP o el IMEI, toque **Estado**.
 - Para ver la información de seguridad y los derechos de autor, toque **Información legal**.
 - Para consultar el manual o la información del centro de servicio, o activar su tarjeta de garantía digital, toque **Servicio al cliente**.

Nota

Debe conectar el dispositivo a Internet para usar algunas funciones.

Opciones para programadores

Si usted es desarrollador de Android y quiere gestionar su dispositivo a través de la computadora, puede activar las **opciones para programadores**.

Habilitar opciones para programadores

1. Vaya a **Ajustes > Acerca del teléfono > Información de software**.
2. Toque siete veces la opción **Número de compilación**.
3. Vaya a **Ajustes > Sistema > Opciones para programadores** y active **Depuración por USB**.

Nota

Habilite las opciones para programadores con precaución. La activación de determinados ajustes puede hacer que el dispositivo y las aplicaciones se bloqueen o no funcionen correctamente.

Actualización del sistema

Cuando haya actualizaciones disponibles, se le pedirá que las descargue e instale.

Nota

El flasheo no autorizado de ROM o actualizaciones del sistema puede incurrir en riesgos de seguridad. Se recomienda hacer una copia de seguridad de los datos antes de actualizar el sistema.

Actualizar el dispositivo de diferentes maneras

• **Detectar actualizaciones automáticamente**

Para detectar actualizaciones:

- Vaya a **Ajustes > Actualización del sistema**. El dispositivo detectará automáticamente las actualizaciones disponibles. Puede descargarlas e instalarlas según sea necesario.
- Vaya a **Ajustes > Actualización del sistema > **, y active la opción **Actualización inteligente**. Esto permite que el dispositivo descargue e instale automáticamente actualizaciones a través de Wi-Fi durante las horas de inactividad por la noche.

Nota

1. Debe conectar el dispositivo a Internet para usar esta función.
2. Si no hay actualizaciones disponibles, esto indica que el dispositivo ya está actualizado.
3. Las actualizaciones del sistema pueden acarrear una gran cantidad de datos. Descárguelas a través de Wi-Fi.

• Actualizar el dispositivo con un paquete existente

Para actualizar el dispositivo con un paquete existente:

1. Vaya a **Ajustes > Actualización del sistema >  > Actualización local**. El dispositivo buscará automáticamente los paquetes disponibles.
2. Seleccione un paquete para instalar y toque **Actualizar ahora**.

Nota

Para utilizar esta opción se necesita un paquete de actualización del sistema en el dispositivo.

Clonación de aplicaciones

Clonación de aplicaciones le permite crear una segunda instancia de una aplicación para que pueda utilizar dos cuentas al mismo tiempo.

Método:

1. Vaya a **Ajustes > Aplicaciones > Clonación de aplicaciones**.
2. Seleccione entre las aplicaciones instaladas y que admitan la clonación de aplicaciones.
3. La aplicación clonada aparecerá con el nombre de Π -xxx en la pantalla de inicio.

Nota

1. Al desactivar la aplicación clonada o desinstalar la aplicación principal se borrará la aplicación clonada y sus datos.
2. Las aplicaciones concurrentes pueden hacer que aumenten los datos locales. Limpie rápidamente los datos con iManager.
3. Dependiendo de las situaciones reales de uso y de las aplicaciones de terceros, esta función solo está disponible para aquellas aplicaciones que requieren inicio de sesión.

4. Clonación de aplicaciones solo se puede utilizar en nuestro iniciador, y puede que no funcione correctamente en otros lanzadores.

Múltiples usuarios

Múltiples usuarios le permite compartir el dispositivo con los miembros de su familia o amigos mediante la creación de perfiles individuales y espacios personales donde pueden personalizar una variedad de características.

Para habilitar esta función: Vaya a **Ajustes > Sistema > Múltiples usuarios**.

Cuentas de múltiples usuarios

Propietario: Es el propietario del dispositivo.

El propietario puede crear, eliminar y gestionar otras cuentas de usuarios e invitados. La cuenta del propietario siempre está en ejecución, incluso si otras cuentas de usuario o invitado se están ejecutando en primer plano.

Usuario: Es una persona que no posee el dispositivo, pero que puede utilizarlo a menudo, como los miembros de la familia. Cada usuario tiene su propio espacio exclusivo en el que puede personalizar la pantalla de inicio, acceder a las cuentas e instalar aplicaciones.

Invitado: Es una persona que utiliza el dispositivo durante poco tiempo.

Cada invitado tiene su propio espacio en el dispositivo.

Agregar una cuenta de usuario o invitado

Método:

1. Vaya a **Ajustes > Sistema > Múltiples usuarios** y toque **Activar**.
2. Realice alguna de las siguientes acciones:
 - Para agregar una cuenta de invitado, toque **Agregar invitado**.
 - Para agregar una cuenta de usuario, toque **Agregar usuario**, ingrese un nombre de usuario y, a continuación, toque **Aceptar**.

Nota

Las cuentas de usuario o invitado solo pueden ser agregadas por el propietario del dispositivo.

Cambiar entre las cuentas de propietario, usuario e invitado

Para cambiar entre las cuentas de propietario, usuario e invitado:

Método 1:

1. Vaya a **Ajustes > Sistema > Múltiples usuarios**.
2. Seleccione una cuenta a la que desee cambiarse.
3. Toque .

Método 2:

1. Deslice el dedo hacia abajo desde la parte superior de la pantalla para abrir el Centro de control y vuelva a deslizar el dedo hacia abajo para desplegar el panel de atajos.
2. Toque .
3. Seleccione una cuenta a la que desee cambiarse.

Nota

La imagen del método 2 solo sirve de referencia. Las opciones pueden variar según el modelo de dispositivo.

Eliminar una cuenta de usuario o invitado

• Eliminar la cuenta como propietario del dispositivo

Método:

1. Inicie sesión como propietario y vaya a **Ajustes > Sistema > Múltiples usuarios**.
2. Seleccione una cuenta que desea eliminar y toque .

• Eliminar la cuenta como usuario o invitado

Método:

1. Cambie a la cuenta de usuario o de invitado.
2. Vaya a **Ajustes > Sistema > Múltiples usuarios**.
3. Realice alguna de las siguientes acciones:

Toque **⋮** > **Eliminar [nombre de usuario] de este dispositivo** como usuario.

• Toque **Salir del modo invitado** como invitado.

Nota

1. La eliminación no se puede deshacer.
2. Una vez eliminada una cuenta de usuario o invitado, se borrarán todas las aplicaciones y datos del espacio.

Seguridad y emergencia

 **Sugerencia:** La compatibilidad de la aplicación con un determinado dispositivo y las funciones disponibles pueden variar según el modelo de dispositivo, el operador y el país o la región.

Comuníquese con su distribuidor o proveedor del servicio para obtener más información.

Seguridad y emergencia le permite guardar y compartir información de emergencia, como su información médica, mensajes SOS, alertas de crisis y alertas de emergencia inalámbricas.

Establecer información de emergencia

• **Agregar información médica y contactos de emergencia**

Utilice esta opción para agregar contactos de emergencia e información médica (como grupo sanguíneo, alergias o medicamentos anteriores).

Método:

1. Vaya a **Ajustes** > **Seguridad y emergencias** > **Información médica o Contactos de emergencia**.

2. Siga las instrucciones que aparecen en pantalla para seleccionar lo que desea hacer.

3. Agregue contactos de emergencia o información médica (como grupo sanguíneo, alergias o medicamentos).

• **Habilitar SOS de emergencia**

Presione el botón de encendido rápidamente 5 veces o más en una emergencia para activar una acción de emergencia (como llamar a los servicios de emergencia, compartir información con los contactos de emergencia y grabar un video de emergencia).

Para configurar una acción de emergencia que se activará cuando utilice SOS de emergencia:

1. Vaya a **Ajustes > Seguridad y emergencias > SOS de emergencia**.
2. Toque **Iniciar configuración**.
3. Elija si desea reproducir la alarma de cuenta regresiva.
4. Siga las instrucciones que aparecen en pantalla para configurar una acción de emergencia cuando utilice el SOS de emergencia.

Nota

El SOS de emergencia no funciona cuando el dispositivo está en Modo avión o en modo Ahorro de batería.

• **Habilitar las alertas de crisis**

Utilice esta opción para recibir notificaciones de emergencias públicas o catástrofes naturales locales.

Método:

1. Vaya a **Ajustes > Seguridad y emergencias > Alertas de crisis**.
2. Inicie sesión en su cuenta.
3. Habilite las **Alertas de crisis**.

Habilitar el Servicio de ubicación de emergencia

Si **Usar servicio de ubicación de emergencia** (ELS) está habilitado y ELS funciona en su región, cuando marque o envíe un mensaje de texto a un número de emergencia, su teléfono enviará automáticamente su ubicación a los equipos de primera respuesta.

Para habilitar esta función: Vaya a **Ajustes > Seguridad y emergencias > Servicio de ubicación de emergencia**.

Para obtener más información sobre esta función, toque **Más información**.

Alertas de emergencia inalámbricas

Nota

Es posible que su dispositivo no admita esta opción o algunas de sus funciones. Para obtener más información, consulte Información importante y Tarjeta de garantía.

Use esta opción para gestionar las alertas de emergencia que ha recibido, como alertas de desastre (Alerta muy grave, Alerta grave), mensajes de prueba de operadores de telecomunicaciones u organismos gubernamentales, amenazas a la vida y a la propiedad y secuestro o raptos de niños.

Método:

1. Vaya a **Ajustes > Seguridad y emergencias > Alertas de emergencia inalámbricas** y habilite **Permitir alertas**.

2. Realice alguna de las siguientes acciones:

• Para recibir alertas sobre amenazas a la vida y la propiedad, habilite **Amenazas extremas o Amenazas graves**.

• Para recibir avisos de emergencia sobre secuestro o raptos de menores, habilite **Alertas AMBER**.

• Para recibir las pruebas del operador y las pruebas mensuales del sistema de alertas de seguridad, habilite **Alertas de prueba**.

• Para consultar el historial de alertas de emergencia, vaya a **Historial de alertas de emergencia**.

• **Configurar alertas de emergencia inalámbricas**

Utilice esta opción para establecer la forma de las alertas y la frecuencia con la que desea recibirlas.

Método:

1. Vaya a **Ajustes > Seguridad y emergencias > Alertas de emergencia inalámbricas**.

2. Realice alguna de las siguientes acciones:

• Para habilitar o deshabilitar la vibración al recibir alertas, active o desactive **Vibrar**.

• Para seleccionar la frecuencia con la que desea recibir alertas, toque **Recordatorio de alertas** para seleccionar una frecuencia.

Mantenimiento del dispositivo

Más opciones de mantenimiento

Para obtener más información sobre la reparación y el mantenimiento del dispositivo, consulte el manual físico incluido.

Su dispositivo funciona con Android. Para ver la información de la versión del dispositivo, vaya a **Ajustes > Acerca del teléfono > Información de software**.

Para familiarizarse con la información de seguridad, vaya a **Ajustes > Acerca del teléfono > Información legal > Información de seguridad**.

Si tiene algún problema durante el uso, comuníquese con su operador de red o nuestro centro de servicio posventa. Vaya a **Ajustes > Acerca del teléfono > Servicio al cliente > Centro de servicio** para encontrar el número de nuestra línea directa del servicio posventa.

Formatos de archivo admitidos

Consulte la siguiente tabla para conocer los formatos de archivo compatibles con el dispositivo:

Grabaciones de video	MP4
Imágenes	PNG, JPG, BMP y GIF
Grabaciones de audio	M4A

Música	MP3, OGG, WAV, MIDI, FLAC, M4A, AAC, AMR, AWB y MP2
Videos	AVI, MP4 y 3GP

Instrucciones para la conexión por USB

Puede utilizar una computadora para administrar imágenes, videos o documentos en el teléfono de las siguientes maneras, dependiendo del tipo de computadora.

Conectar el teléfono a una computadora con sistema Windows mediante un cable USB

Método:

1. Conecte el teléfono a la computadora usando un cable USB.
2. Despliegue la barra de notificaciones del teléfono.
3. Toque la notificación "Cargando este dispositivo a través de USB".
4. Seleccione la opción **Transferencia de archivos**.
5. Haga doble clic en "Este equipo" en la computadora para ver el dispositivo conectado.
6. Haga doble clic para acceder al dispositivo y copiar o gestionar archivos en el teléfono.

Nota

1. Para garantizar el correcto funcionamiento de esta función, es necesario instalar Windows Media Player 11 o una versión posterior en computadoras con Windows XP.

No es un requisito previo para Windows 7 o sistemas operativos más recientes.
2. El nombre del botón puede variar según la computadora.

Conectar el teléfono a una computadora Mac mediante un cable USB

Método:

1. Conecte el teléfono a la computadora usando un cable USB.
2. Descargue la herramienta MTP en la computadora.
3. Localice el archivo AndroidFileTransfer.dmg y haga doble clic en él para abrirlo.
4. Haga doble clic en el ícono del robot de Android.
5. Copie o administre archivos en el teléfono.

Conectar el teléfono a una computadora Linux a través de Media Transfer Protocol File System (MTPFS)

Método:

1. Para instalar la herramienta, ejecute el comando `“sudo apt-get install mtp-tools mtpfs”` .
2. Para crear un nuevo directorio, ejecute el comando `“sudo mkdir /media/mtp”` .
3. Para modificar los permisos del directorio, ejecute el comando `“sudo chmod 755 /media/mtp”` .
4. Para montar el teléfono, ejecute el comando `“sudo mtpfs -o allow_other /media/mtp”` para administrar los archivos a través del Administrador de archivos.
5. Para desmontar el teléfono, ejecute el comando `“sudo umount /media/mtp”` .

Nota

Durante todo el proceso de configuración, asegúrese de que el cable USB permanezca conectado a la computadora y al teléfono. Si la configuración falla, reinicie la computadora o inténtelo de nuevo.