

# Introducción y Guía de inicio rápido

## Introducción al exterior del teléfono

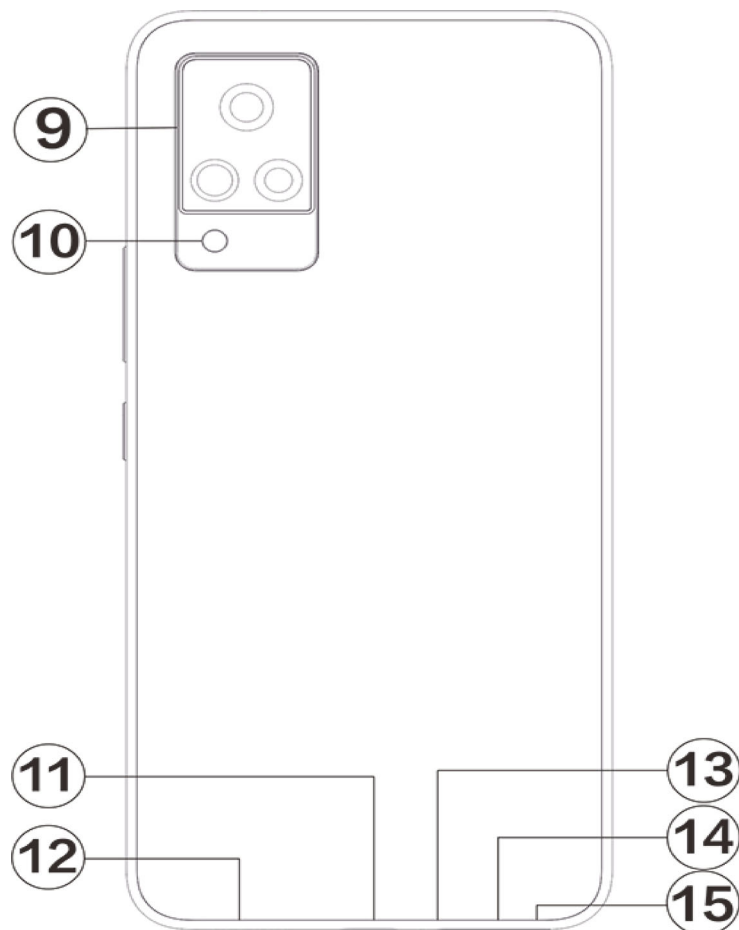



## Nota

Pueden existir algunas diferencias dependiendo del modelo del teléfono. Las imágenes utilizadas en estas instrucciones son solo para referencia. Se debe consultar el producto que esté de hecho en uso.

## Introducción a teclas y widgets

1. **⑤ Sensor de luz ambiente y sensor de proximidad** : Detecta automáticamente la intensidad de la luz ambiente y ajusta el brillo de la pantalla según ella.

Al realizar llamadas telefónicas, este sensor detecta automáticamente la distancia entre usted y el teléfono. Si está demasiado cerca del teléfono, apagará la pantalla para evitar la activación involuntaria de ciertas funciones. El sensor permanece inactivo en los modos de audífono y de manos libres.

2. **⑥ Botón de volumen**: Puede ajustar el volumen con el botón de volumen.



3. ②**Cámara frontal**/⑨**Cámara trasera**: Puede tomar fotos y grabar videos.

4. ①**Auricular**: Cuando esté usando el teléfono, oirá a la persona que llama a través del receptor.

5. ⑦**Botón de encendido**: Cuando el teléfono esté apagado, presione prolongadamente el botón de encendido para encenderlo. Presione prolongadamente el botón en modo de reinicio para apagar el teléfono o para reiniciarlo.

### **Nota**

Cuando no se pueda usar el teléfono normalmente, presione prolongadamente y al mismo tiempo [**Botón de encendido**] y [**Botón de volumen-**] durante más de 10 segundos para forzar al dispositivo a reiniciar.

6. ⑭**Bandeja de la tarjeta**: Instalar/Extraer las tarjetas.

7. ⑮**Orificio de pin de extracción**: Inserte el alfiler en el orificio para alfiler en el costado de la carcasa, y presione hacia dentro para expulsar la bandeja de tarjeta.

8. ③**Micrófono secundario**/⑬**Micrófono principal**: Transferir sonido cuando realiza una llamada.

9. ⑩**Flash**: Fuente de luz del flash.

10. ⑫**Altavoz**: Reproducir sonido.

11. ⑪**Puerto USB**: Conecta auriculares, computadoras, cargadores y otros dispositivos.

12. ⑧**Sensor de huella dactilar**: El botón tiene la función de reconocimiento de huella digital, que se puede usar para desbloquear el teléfono en lugar de la contraseña.

13. ④**Flash frontal**: Cuando usa la cámara delantera, la luz ilumina su rostro en entornos oscuros para ayudar a tomar mejores selfies o videos.



# Instalación y preparación

## Procedimiento para la instalación de una tarjeta SIM

**⚠ Nota:** Podrías tener un teléfono con una o dos SIM, dependiendo de las necesidades de su región u operador, pero las instrucciones no incluyen todas las diferencias entre las dos versiones. Las imágenes utilizadas en este manual son únicamente para referencia y pueden diferir de su teléfono.

Este teléfono admite la sustitución de tarjetas nano (SIM1/SIM2) sin necesidad de apagar el equipo. Cuando el teléfono está encendido, puede reconocer automáticamente una nueva tarjeta nano (SIM1/SIM2) apenas se coloca la tarjeta. Este teléfono admite tarjetas Nano (SIM1/SIM2).

1. Inserte la herramienta expulsora en el orificio y presiónela hasta que salga la bandeja de la tarjeta. Luego quite la tarjeta de la bandeja.

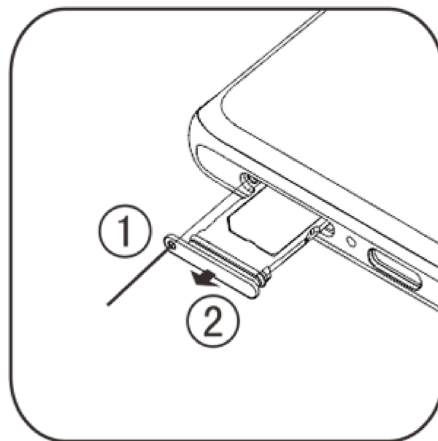

2. Fíjate en la dirección de la flecha del diagrama y haz coincidir la esquina angulada de la tarjeta SIM con la esquina angulada de la bandeja.



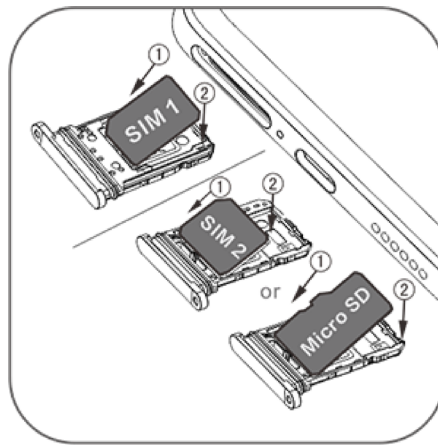

3. Con la pantalla táctil mirando hacia arriba, siga la dirección de la flecha para insertar la bandeja (con la tarjeta nano ) en el teléfono.

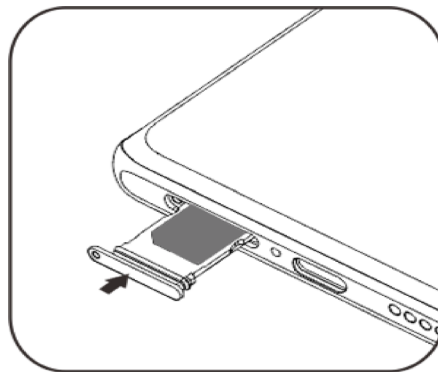

### Nota

1. La cubierta trasera no se puede desmontar, a fin de no dañar el aparato.
2. Coloque la tarjeta SIM en la bandeja de tarjeta, y luego monte la bandeja de tarjeta en el teléfono. No se deberá insertar la tarjeta SIM directamente en el teléfono.
3. Se le sugiere no cortar usted mismo la tarjeta SIM. Si la tarjeta nano (SIM1/SIM2) no coincide, concurra a su operador para cambiarla por una tarjeta nano estándar.
4. El teléfono utiliza un diseño "Doble tarjeta, doble espera, pasada única", lo cual significa que las dos tarjetas en el teléfono no se pueden usar al mismo tiempo, ni para servicio de voz ni para servicio de conexión de datos. Cuando una de las dos tarjetas se está usando en comunicación de voz, no se puede usar la otra tarjeta para contestar llamada alguna. Si hay una llamada entrante en la otra tarjeta, la persona que llama puede oír mensajes tales como "El número al cual llamó está fuera de servicio", "Imposible conectarse ahora con el contacto al cual marcó, vuelva a marcar más adelante". Cuando una de las dos tarjetas está en estado de conexión de datos, la otra tarjeta puede usar el servicio de conexión de datos. Es por esta razón que el anterior diseño del teléfono, "Doble tarjeta, doble espera, pasada única" fue adoptado, independientemente del estado de la red del operador. Se adoptó un canal único porque el teléfono utiliza un diseño con un solo circuito integrado, que puede mejorar significativamente la vida de la batería y la eficiencia de uso de la energía. Se insta al usuario a consultar a los operadores locales para habilitar servicios tales como "Recordatorio de llamada perdida", "Recordatorio de



llamada entrante" y "Servicio de contestador " para evitar perder llamadas sin recibir alertas en las condiciones mencionadas anteriormente.

## Conectar audífonos

Enchufe el conector del audífono en la toma de audífono del teléfono, verificando que el conector del audífono está insertado a fondo.

## Cargar el teléfono

Inserte un extremo del cable de datos en el puerto USB del teléfono y el otro extremo en el cargador o en un dispositivo compatible. El teléfono comenzará a cargarse. Una vez completada la carga, desconecte el teléfono del cargador o del dispositivo compatible y extraiga el cargador del tomacorriente.



Use el cable de datos y el cargador provistos con el teléfono.

## Antena

Este teléfono está equipado con una antena interna. No toque la antena cuando esté transmitiendo o recibiendo señales. Tocar la antena puede perjudicar la calidad de la comunicación haciendo que el teléfono gaste más energía de la necesaria y reduciendo la duración de la batería. La antena se encuentra dentro del círculo marcado con líneas discontinuas. No cubra esta zona mientras sostiene el teléfono, tal y como se muestra en la siguiente imagen:

A. Antena GPS/Wi-Fi/BT; B/D/E. Antena 5G; C. Antena principal superior; F/G. Antena principal inferior.



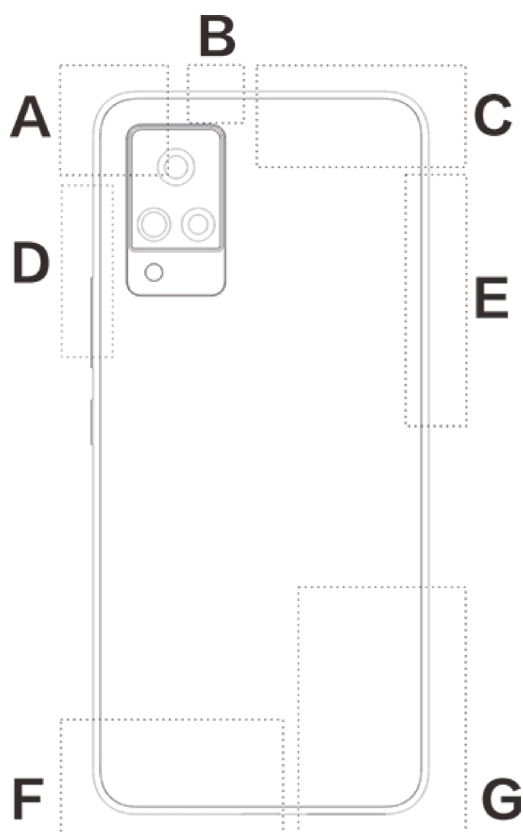



### ⚠Nota

Las imágenes utilizadas en estas instrucciones son únicamente para referencia y pueden diferir de su teléfono. Guíese por su teléfono.



## Iconos de barra de estado y notificaciones

### Significado de los iconos de estado

La barra de estado en la parte superior de la pantalla proporciona información básica sobre el estado del teléfono, incluyendo intensidad de señal, hora de sistema y el nivel de batería.

|                                                                                     |                               |
|-------------------------------------------------------------------------------------|-------------------------------|
|  | Intensidad de señal           |
|  | La tarjeta SIM no tiene señal |
|  | Modo avión activado           |



|                                                                                     |                                    |
|-------------------------------------------------------------------------------------|------------------------------------|
|    | Conectado a la red Wi-Fi           |
| <b>2G/G/E</b>                                                                       | Icono de red de tipo 2G*           |
| <b>3G/H/H+</b>                                                                      | Icono de red de tipo 3G*           |
| <b>4G</b>                                                                           | Icono de red de tipo 4G*           |
| <b>5G</b>                                                                           | Icono de red de tipo 5G*           |
|    | Conectar con dispositivo Bluetooth |
|    | Modo vibración activado            |
|    | Modo silencio activado             |
|    | Modo No molestar activado          |
|    | Tiene un nuevo mensaje             |
|    | Despertador activado               |
|   | Energía de la batería              |
|  | Cargando                           |

### Nota

Aparece el símbolo de red que indica los operadores actuales y la configuración de red. El icono 5G es solo para fines de ilustración, y solo puede aparecer en teléfonos móviles compatibles con una red 5G.

## Ver notificaciones

Cuando recibe una notificación de evento nuevo, su contenido aparecerá en la barra de estado. Puede deslizar la barra de estado hacia abajo y tocar la notificación para ver los detalles.

## Introducción de la pantalla de inicio





Cuando no haya ninguna aplicación abierta en su teléfono, aparecerá la pantalla de inicio. Este dispositivo puede tener múltiples pantallas de inicio. Desliza hacia la izquierda o hacia la derecha para pasar entre las diferentes pantallas de inicio. Si deslizas hacia arriba en la interfaz de la pantalla de inicio, podrá ver todas las aplicaciones de su teléfono.

## **Modificar la configuración de la pantalla de inicio**

Toque y mantenga en un lugar vacío de la pantalla de inicio para cambiar la configuración de la pantalla de inicio, agregar widgets o elegir un fondo de pantalla.

## **Buscar por la pantalla de inicio**

Toque el ícono de Google y escriba lo que quiera buscar.

## **Agregar aplicaciones a la pantalla de inicio**

En el panel lateral de aplicaciones, toque y arrastre una aplicación para moverla donde desee.

## **Centro de accesos directos en la pantalla de inicio**

Puede deslizar hacia abajo desde la parte superior de la pantalla para revelar el centro de accesos directos de la pantalla de inicio. En el Centro de accesos directos puede tocar un ícono para activar/desactivar rápidamente la función correspondiente a dicho ícono.

# **Aplicaciones de escritorio**



# i Manager

Desde la página de inicio de iManager, toque  para ir a "**Ajustes**" donde podrá ajustar la configuración detallada de iManager y ver más información pertinente.

Puede tocar cualquier función que necesite en la pantalla de inicio de iManager para entrar en las interfaces de Ejecutar o Ajustes para disfrutar de una vida móvil segura y ecológica.

## Cámara

1. Use la cámara para tomar fotos y video, de manera que pueda en cualquier momento registrar los momentos maravillosos de su vida.
2. Vaya a la interfaz "**Cámara**" y podrá acercar y alejar la imagen así como ajustar la longitud focal de las siguientes maneras:
  - (1) Use dos dedos para acercar y alejar en la pantalla;
  - (2) La cámara puede enfocar objetos automáticamente y mostrar un cuadro rectangular que indica el área en foco. También puede tocar la pantalla para determinar manualmente la posición de enfoque y bloquear la zona en foco sobre los objetos que desea destacar.

## Álbumes

Puede ver las fotos y videos que capturó, así como las diversas imágenes guardadas en sus dispositivos de almacenamiento.









## Nota

La información de ubicación de una imagen solo está disponible para aquellas imágenes que incluyen información de ubicación geográfica.

## Presentación

1. Vaya a "**Fotos**", abra una foto/video, y toque "**Más > Presentación**".
2. Vaya a "**Álbumes**", abra una foto/video de una carpeta, toque "**Más > Presentación**".

## Compartir y eliminar

1. En la pantalla "**Fotos**" toque  o presione y mantenga una foto/video para entrar en el modo de edición; seleccione varias fotos o videos y toque /.
2. En la pantalla "**Álbumes**" vaya a una carpeta, toque  o presione y mantenga una foto/video para entrar en el modo de edición; seleccione varias fotos o videos y toque /.

## Editar imagen

En la pantalla "**Fotos**" o "**Álbumes**", abra una imagen a ver, y toque la pantalla de ver imagen para mostrar/ocultar botones y editar la imagen.



## Calculadora

Entre en la interfaz de "**Calculadora**" en el modo de espera. Toque números y funciones igual como lo haría con una calculadora estándar. La calculadora estándar se muestra como opción predeterminada. Puede sostener el teléfono en posición horizontal para mostrar la calculadora científica.



# Grabadora

La grabadora le permite usar el micrófono incorporado y el teléfono como dispositivo de grabación portátil. Entre en la interfaz de "**Grabadora**". A continuación, puede realizar las siguientes operaciones en la grabadora:

Toque  para comenzar a grabar. Toque  para pausar la grabación, y toque  para detener y guardar la grabación.

## Reproducir grabación



Elija un archivo de grabación y toque  para reproducir/pausar. Arrastre el control deslizante de la barra de progreso para retroceder o avanzar.

## Compartir y eliminar grabación

Toque y mantenga para seleccionar el correspondiente archivo de grabación, luego toque .

# Reloj



El reloj tiene cuatro funciones:

1. **Despertador:** Puede tocar  para agregar varios despertadores. En la interfaz de reloj despertador, haga clic en . Podrá obtener una configuración detallada correspondiente a sus hábitos.
2. **Reloj:** Puede tocar  para agregar la hora en distintas



ciudades.

3. **Temporizador:** Puede usar el cronómetro como reloj de cuenta regresiva.

4. **Cronómetro:** Haga clic en  para comenzar a tomar el tiempo, y haga clic en  para cronometrar respectivamente.

## Brújula

Puede comprobar direcciones, longitud, latitud y la horizontal con la brújula. Antes de usar la función, asegúrese de que su teléfono esté horizontal y alejado de interferencias electromagnéticas para garantizar la exactitud.

### Nota

1. Active la conexión a red y el servicio de ubicación antes de comprobar su ubicación actual.
2. Si hay una interferencia muy importante, la brújula pasará a la ventana de calibración. La brújula se reanudará después de la calibración.
3. La brújula digital solo se puede usar como ayuda para la navegación. No la use para averiguar una ubicación, proximidad, distancia u orientación exactas.

## vivo.com

Podrá aprender más sobre vivo y nuestros productos en "**Inicio/Productos**". También puede dar su opinión en la página "**Asistencia**" y hallar soluciones a problemas comunes.

### Nota

Antes de usar esta función, habilite el acceso a red en el teléfono.



# Aplicaciones de Google

Google proporciona entretenimiento, redes sociales y otras aplicaciones. Algunas aplicaciones pueden exigir iniciar sesión en su cuenta Google para poder usarlas. Para más información, visite la página de ayuda de la aplicación.

## Introducción de algunas funciones

**Chrome/Google:** Chrome de Google es un navegador popular para buscar y visitar páginas web.

**Gmail:** Gmail es un cliente de correo electrónico que utiliza los servicios de correo de Google para enviar y recibir correos electrónicos.

**Maps:** Google Maps le ayuda a hallar su ubicación, mostrando al mismo tiempo qué hay alrededor. También puede ingresar su información de viajes diarios para obtener anticipadamente información de tránsito.

**YT Music:** YouTube Music tiene la música y los videos más interesantes para su Entretenimiento. Puede escuchar música en streaming o guardarla en su dispositivo.

**YouTube:** Puede disfrutar de los videos, compartidos por otros, o cargar los suyos en YouTube.

**Fotos:** Google Photos es el lugar perfecto para editar y gestionar sus fotos y videos de todas las distintas fuentes.

**Asistente:** Google Assistant le puede ayudar a enviar mensajes SMS, hacer llamadas telefónicas y planificar rutas utilizando su voz.

**Duo:** Google Duo le ayuda a mantenerse en contacto con amigos y parientes a través de videollamadas.



**Teléfono:** La aplicación Teléfono se usa para hacer llamadas.

**Contactos:** En Contactos puede guardar y gestionar sus contactos.

**Files:** Archivos es un administrador de archivos para ayudarle a gestionar, compartir y limpiar sus archivos guardados o aplicaciones.

**Google pay:** Google Pay reúne todos los métodos de pago admitidos por Google, para que pueda disfrutar de una experiencia de pago rápida y segura luego de ingresar sus datos bancarios una sola vez.

**Calendario:** Calendario le recuerda los próximos eventos enviándole una notificación a su teléfono cuando se acerca el evento.

**Play store:** Después de iniciar sesión, podrá hallar las últimas aplicaciones para Android, juegos, películas, música y más contenidos asombrosos. Puede buscar y descargar cualquier contenido, según sean sus necesidades personales.

**Mensajes:** Puede usar Mensajes para enviar y recibir mensajes SMS, fotos, videos, audios u otros archivos.

### **Nota**



Dependiendo de su región y de su operador, es posible que algunas aplicaciones no estén disponibles o sean distintas.

# Ajustes



# Red e Internet

## ● Wi-Fi

Puede habilitar o inhabilitar Wi-Fi en "**Wi-Fi**". Elija una conexión a red después de habilitar Wi-Fi. Si la red Wi-Fi está cifrada, entonces aparece  y deberá ingresar la contraseña. Cuando su teléfono esté conectado a una red Wi-Fi, aparecerá la intensidad de la señal de la red Wi-Fi  en la barra de estado de la parte superior de la pantalla. Cuantas más barras vea, más intensa es la señal. Si no hay una red Wi-Fi disponible, o si inhabilitó Wi-Fi, su teléfono intentará conectarse a la Internet a través de una red de datos celulares. Una vez que su teléfono esté conectado a una red Wi-Fi, se conectará automáticamente a la red cuando esté dentro de su alcance.

## ● Tarjeta SIM y red móvil

Aquí podrá ver el estado actual de la tarjeta SIM y ajustar su configuración.

Datos móviles: Cuando se active la conexión a datos celulares, podrá usar aplicaciones relacionadas con la red tales como Navegador y Correo electrónico por medio de una red de datos. Su operador puede cobrarle por este servicio; consulte más detalles al operador.

## ● Hotspot y conexión mediante dispositivos móviles

Puede compartir la conexión a Internet del teléfono creando un punto de acceso a Wi-Fi.

## ● Modo avión

1. En la interfaz "**Ajustes > Red e Internet**", podrá habilitar o inhabilitar el "**Modo avión**".
2. Puede deslizar hacia abajo desde la parte superior de la pantalla para revelar el centro de accesos directos de la pantalla





de inicio. Luego podrá tocar "**Modo avión**" para habilitar o inhabilitar esta función.

### **Nota**

Usar el "**Modo avión**" puede ahorrar energía de la batería.

### ● **VPN**

La VPN interna de una organización le permite comunicar información privada en forma segura por una red pública. Por ejemplo, puede que necesite configurar una VPN para acceder a sus correos electrónicos de trabajo. Puede tocar "**VPN**" para configurarla.

## **Bluetooth y dispositivos**

### ● **Bluetooth**

Podrá entonces enviar datos, incluyendo archivos, contactos, imágenes y música, por medio de Bluetooth.

### ● **Duplicado de pantalla inteligente**

1. **Creación de reflejo de medio local:** Esta función le permite crear reflejos de archivos de multimedia en su teléfono, a ser reproducidos en su dispositivo.

2. **Duplicación de pantalla del teléfono:** El contenido de la pantalla del teléfono se puede mostrar sincrónicamente en su dispositivo. Para proseguir puede tocar directamente los mandos de la pantalla de su teléfono.

### ● **OTG**



OTG es la abreviatura de On-The-Go (sobre la marcha). La tecnología OTG implementa la transferencia de datos entre dispositivos de almacenamiento, por ejemplo, conectar una cámara digital a la impresora. Conectando las interfaces USB de ambos dispositivos podremos imprimir la foto a través de OTG. OTG le permite conectar dispositivos de almacenamiento externos a su teléfono. Habilite "**OTG**" y podrá trabajar sobre imágenes, videos y archivos musicales en su dispositivo de almacenamiento.

## Pantalla y brillo

Puede ajustar la configuración del sistema, tal como brillo de la pantalla, tiempo hasta autobloqueo, estilo/tamaño de fuentes, etc. del teléfono.

## Pantalla de bloqueo y fondo de pantalla

Acá podrá ver o modificar los temas o los fondos de pantalla predeterminados del sistema. También puede configurar la pantalla de bloqueo como desee.

## Efectos dinámicos

Bajo la función correspondiente se proveen varios estilos de animación. Puede seleccionar y aplicar su estilo favorito.



## Sonido

Puede configurar su perfil de sonidos preferidos en "**Ajustes>Sonido**".

## Aplicaciones y notificaciones

Se listarán todas las aplicaciones y servicios instalados en su teléfono; podrá ajustar la configuración detallada como desee.

Puede usar esta función para administrar y configurar permisos de aplicación.

## Batería

Vea y modifique aquí la configuración de la batería, tal como uso de la batería y consumo de energía.

## RAM y espacio de almacenamiento

Vaya a la interfaz "**RAM y espacio de almacenamiento**" donde podrá verificar el consumo de memoria de los dispositivos de almacenamiento, así como formatear los dispositivos de almacenamiento. Después de formatear el almacenamiento del



teléfono, todos los datos habrán sido borrados. Antes de formatear, asegúrese de haber realizado copias de seguridad de los datos importantes.

## Seguridad

Actualice la configuración de seguridad para mantener su teléfono seguro.

### Estado de seguridad

Vea el examen de la seguridad de la aplicación y actualice su estado aquí. Use "**Encontrar mi dispositivo**" para ubicarlo a distancia.

### Seguridad del dispositivo

Puede establecer un bloqueo de pantalla o registrar su huella digital (o su rostro) para desbloquear el teléfono y así mejorar la seguridad.

## Privacidad

A continuación, una colección de configuraciones funcionales para la seguridad del teléfono, tales como seguridad del sistema y seguridad de la privacidad. Puede ajustar la configuración a sus necesidades personales.



# Ubicación

Puede configurar la función de ubicación en "**Ajustes > Ubicación**". Después de abrir la función, las aplicaciones tales como Mapas y Cámara así como aplicaciones de terceros basadas en la ubicación podrán recopilar y utilizar datos de ubicación. Cuando no precise datos de ubicación, puede inhabilitar la función para ahorrar batería.

## Nota

El servicio de ubicación usará una gran cantidad de datos, por lo que le recomendamos usar la red Wi Fi.

# Modo Ultra juego

Puede agregar juegos manualmente al modo Ultra juego para que puedan usar las funciones del modo Ultra juego. Toque el botón Agregar para seleccionar juegos.

# Accesos directos y accesibilidad

## ● Súper captura

También puede ajustar la configuración navegando hasta "**Súper captura**". Hay más información sobre modos de captura de pantalla en "**Súper captura > Instrucciones**".

## ● División inteligente



La pantalla dividida le permite manejar fácilmente dos aplicaciones al mismo tiempo. Los mensajes entrantes aparecerán como iconos flotantes en las interfaces de algunas aplicaciones. Toque el icono y la pantalla se dividirá en dos, apareciendo las dos aplicaciones al mismo tiempo.

## ● **Movimiento inteligente**

Puede ir a "**Movimiento inteligente**" para configurar el movimiento inteligente.

## ● **Acción rápida**

Abra "**Acción rápida**", y cuando la pantalla se oscurezca, presione y mantenga [Botón de volumen-] para abrir la función personalizable por sí misma. Esta configuración no se puede usar mientras se reproduce música.

## ● **Toque fácil**

Cuando está habilitado "**Toque fácil**", puede ajustar la configuración detallada según desee.

## ● **Temporizador de tareas**

Puede configurar "**Temporizador de tareas**" en detalle en "**Temporizador de tareas**". Cuando haya establecido "**Encendido/Apagado programados**", su teléfono se encenderá o apagará a la hora fijada. Cuando llegue la hora fijada, el teléfono le pedirá que confirme que desea apagarlo. Puede elegir "**Cancelar**" para impedir que el teléfono se apague. Si no recibe instrucciones específicas, el teléfono se apagará pasados 60 segundos.

## ● **Con una mano**

Puede tocar el conmutador para seleccionar si mostrar la interfaz con una mano para las opciones correspondientes.

## ● **Accesibilidad**



El uso del lector de pantalla, el gesto de zoom, el corrector de color de pantalla y otras funciones de accesibilidad pueden ayudarle a utilizar mejor su teléfono.

## Bienestar digital y controles parentales

Aquí puede comprobar el uso del dispositivo y ajustar la configuración de algunas funciones para reducir la interferencia que le causa el dispositivo. También puede configurar Control parental para controlar y administrar el uso que hace su hijo del teléfono.

## Google

Aquí puede ajustar algunas de las configuraciones funcionales provistas por Google. Toque  en la pantalla de inicio para saber más sobre situaciones detalladas a problemas conexos.

## Cuentas

### Agregar cuenta

Para agregar una cuenta, toque "**Agregar cuenta**" y elija la cuenta. Puede elegir agregar múltiples cuentas.

Necesita registrarse y abrir sesión en una cuenta Google para usar algunas funciones del teléfono.



# sincronizar datos de apps automáticamente

Cuando está activado "**sincronizar datos de apps automáticamente**", las aplicaciones pueden sincronizar datos automáticamente.

## Nota

Active la conexión a red antes de usar esta función. Sincronizar datos automáticamente consume energía y utiliza datos. Se sugiere que desactive esta función después que termine de sincronizar.

## Sistema

### ● Navegación del sistema

Seleccionar "**Navegación por gestos**" ocultará las teclas de navegación; seleccionar "**Navegación con 3 botones**" hará mostrar las teclas de navegación. Puede establecer la tecla de navegación según sea su preferencia en "**Navegación del sistema**".

### ● Idiomas y entradas

Puede establecer el idioma de sistema en "**Idiomas y entradas**". Toque "**Idiomas** > 

### ● Fecha y hora

Puede ir a "**Fecha y hora**" para configurar la fecha y hora de su teléfono.

### ● Datos de copia de seguridad/Restaurar datos

Puede enviar copias de seguridad de aplicaciones y datos de su teléfono al servidor de Google, así como también restaurar





información desde las copias de seguridad a su teléfono.

## ● Opciones de restablecimiento

Restablezca su teléfono aquí. Para más detalles, toque la opción de restablecimiento correspondiente.

## Acerca del teléfono

Vaya a "**Acerca del teléfono**". Podrá ver información diversa relacionada con el teléfono. Por información legal, vaya a "**Acerca del teléfono > Información jurídica**".

**Servicio al cliente:** Puede ver el manual del teléfono, la tarjeta de garantía electrónica y demás información aquí, para hacer mejor uso de su teléfono.

### Nota

Antes de usar esta función, habilite el acceso a red en el teléfono.

## Opciones para desarrolladores

Los programadores para Android usan "**Opciones para desarrolladores**". Habilitar las opciones del aparato bajo "**Opciones para desarrolladores**" puede causar bloqueos o anomalías en las aplicaciones o en el dispositivo. Úselo con cuidado.

Antes de usar la herramienta de PC para administrar el dispositivo, habilite "**Depuración USB**". El conmutador "**Depuración USB**" está en el menú "**Opciones para desarrolladores**". Pasos para convocar el menú "**Opciones para**



**desarrolladores":**

1. Entre en "**Ajustes>Acerca del teléfono>Información del software**".
2. Haga clic siete veces en "**Número de compilación**".
3. El menú "**Opciones para desarrolladores**" aparecerá en "**Ajustes>Sistema**".

## Actualización del sistema

Puede usar "**Actualización del sistema**" para actualizar fácil y rápidamente el sistema de su teléfono. En primer lugar, habilite Wi-Fi o la red de datos. Luego vaya a "**Ajustes**" y toque "**Actualización del sistema**". El teléfono detectará automáticamente una nueva versión del software, la cual puede simplemente descargar e instalar.

### **Nota**

Una recuperación o actualización del sistema que no sean realizados por vivo, pueden dar lugar a riesgos de seguridad. Se recomienda que, antes de actualizar, guarde una copia de seguridad de datos importantes en un dispositivo de almacenamiento. La actualización del sistema consume una gran cantidad de datos. Se le sugiere utilizar Wi-Fi.

## Clonación de aplicaciones

Entre en "**Clonación de aplicaciones**" y active el conmutador de aplicaciones instaladas compatibles con dicha función. Cuando el conmutador esté activado, se generará en la pantalla una aplicación de clonar.

Copie la aplicación como "**II·xxx**", para distinguirla de la aplicación original. Esta función le permite iniciar sesión con



otra cuenta. No hay necesidad de cambiar de cuenta en una aplicación.

## **Nota**

1. Desinstalar o cerrar la aplicación original también eliminará la aplicación clonada y sus datos.
2. La clonación de aplicaciones puede aumentar el uso de datos; haga una limpieza a tiempo con iManager.
3. En vista del uso actual de panoramas y de restricciones de aplicaciones de terceros, esta función solo es compatible con aplicaciones en la cuales se entra con una cuenta; otras aplicaciones no son actualmente compatibles con esta función.
4. Clonación de aplicaciones solo se puede usar en el escritorio original de vivo, y puede que no funcione correctamente en otros tipos de escritorio.

## **Varios usuarios**

Una vez habilitada esta función, se podrán agregar otros usuarios a este teléfono. Cada usuario tendrá su propio espacio de uso en el teléfono.

# **Mantenimiento del dispositivo**

## **Acerca del mantenimiento**



Es importante que comprenda el mantenimiento y servicio del teléfono móvil, para que pueda usarlo de manera segura y eficaz y prolongar su vida útil lo más posible. Consulte más detalles sobre mantenimiento y resolución de problemas en "Información importante y tarjeta de garantía".

## Teléfono y accesorios

Este teléfono utiliza el sistema operativo Android. Para ver la versión del teléfono, vaya a "**Ajustes>Acerca del teléfono**".

En "**Ajustes> Acerca del teléfono > Información jurídica > Información de seguridad**", podrás leer sobre las consideraciones de seguridad relativas a este dispositivo para ayudarte a usarlo de manera más segura.

## Ayuda

Si se encuentra con cualquier problema en el uso del teléfono, tome contacto con su operador de red o con el servicio posventa de vivo. Entre en la interfaz "**Ajustes>Acerca del teléfono>Servicio al cliente>Centro de servicio**" para hallar el número de servicio gratuito.

## Formatos de archivo admitidos

|                      |     |
|----------------------|-----|
| Grabaciones de video | mp4 |
|----------------------|-----|



|                       |                                                         |
|-----------------------|---------------------------------------------------------|
|                       |                                                         |
| Imágenes              | png 、 jpg 、 bmp 、 gif                                   |
| Grabaciones de sonido | m4a                                                     |
| Música                | mp3、 ogg 、 wav 、 midi 、 flac 、 m4a 、 aac、 amr、 awb、 mp2 |
| Video                 | avi、 mp4、 3gp                                           |

## Instrucciones para la conexión por USB

Conéctese a una computadora con un cable USB, deslice hacia abajo para mostrar el tablero lateral de notificaciones, toque la notificación de conexión de carga en notificaciones silenciosas, seleccione "**Transferencia de archivos**" en la página redirigida y luego podrá gestionar los archivos de su teléfono usando la computadora.

### Windows

1. Los usuarios de Windows 7 y superiores no necesitan instalar ningún controlador. Haga doble clic en "**Mi PC**" (Win 7) o "**Este equipo**" (Win 10) en el escritorio para ver su dispositivo, y luego haga doble clic en él para copiar y administrar los archivos en su teléfono.
2. En Windows XP los usuarios deberán instalar el controlador MTP. Vaya a [www.vivo.com](http://www.vivo.com) en su computadora, seleccione la pestaña "**Asistencia**" y escriba "**USB**" en el cuadro de búsqueda para hallar el vínculo al controlador MTP. Descargue e instale el controlador para administrar los archivos de su teléfono usando su computadora.



## Nota

Para usar la función correctamente, las computadoras que ejecutan Windows XP deben instalar Windows Media Player 11 o superior.

## Mac

1. Los usuarios de Mac OS deben descargar "AndroidFileTransfer.dmg" para administrar los archivos del teléfono.
2. Visite el sitio web oficial de vivo, [www.vivo.com](http://www.vivo.com), seleccione la página "**Asistencia**" y haga clic en "**USB**" para descargar la herramienta de administración MTP del sistema Mac. Después de completada la descarga, podrá abrirla para usar la computadora para administrar los archivos del teléfono.

## Linux

Administre los archivos del teléfono usando el software mtpfs:

1. Instale la herramienta "sudo apt-get install mtp-tools mtpfs";
2. Cree un nuevo directorio "sudo mkdir /media/mtp";
3. Modifique el permiso del directorio "sudo chmod 755 /media/mtp";
4. Instalar el dispositivo "sudo mtpfs -o allow\_other /media/mtp", y podrá administrar los archivos del teléfono en el administrador de archivo;
5. Descargue el dispositivo "sudo umount /media/mtp".

Durante la instalación no desconecte el cable de datos USB entre el teléfono y la computadora. Si no se puede utilizar después de haber sido instalado, reinicie la computadora o vuelva a instalar.

