

# Genel Bakış ve Hızlı Başlangıç

## Telefon dışına giriş

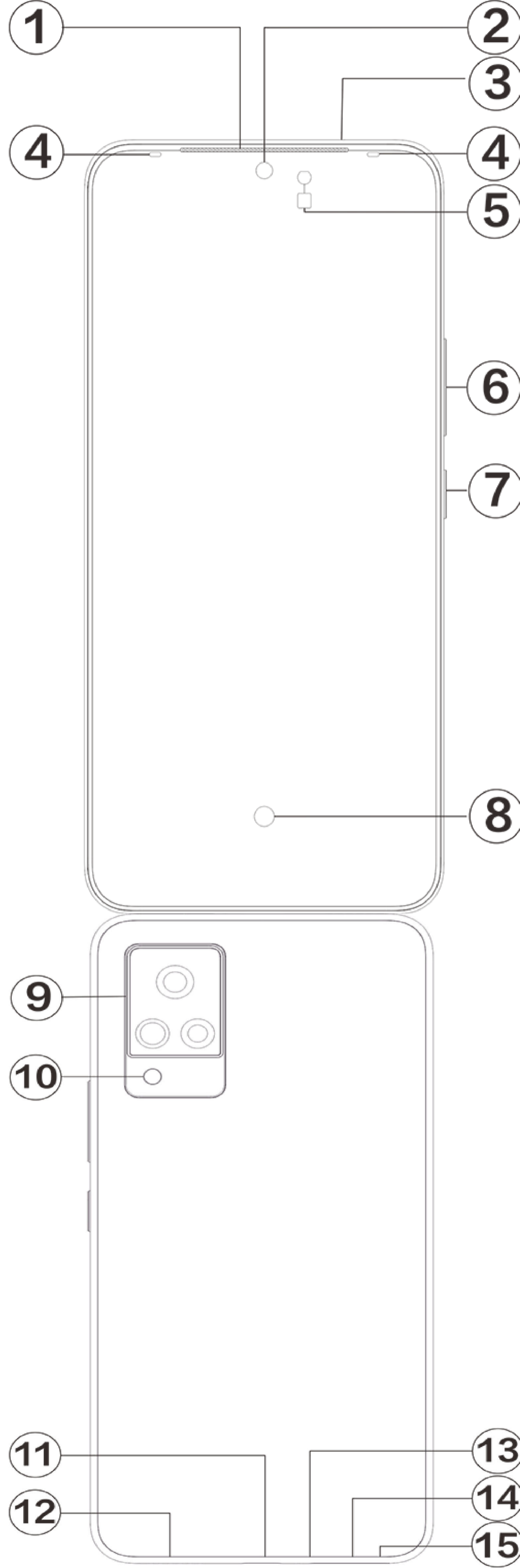

### ⚠ Not

Telefonunuzun modeline bağlı olarak bazı farklılıklar olabilir. Bu talimatlarda kullanılan resimler yalnızca referans amaçlıdır. Lütfen kullanılan gerçek ürüne bakın.

## Anahtarlar ve widget'lara giriş



1. **⑤Ortam ışığı sensörü ve Yakınlık sensörü** : Ortam ışığının yoğunluğunu otomatik olarak tespit edin ve ekranın parlaklığını ortam ışığıyla ayarlayın.

Telefon görüşmeleri yaparken, bu sensör siz ve telefonunuz arasındaki mesafeyi otomatik olarak algılar. Telefonunuza çok yakınsanız, bazı işlevlerin istemeden tetiklenmesini önlemek için ekranınızı kapatacaktır. Sensör kulaklıklılı mikrofon seti ve ahizesiz kullanım modunda devre dışıdır.

2. **⑥Ses düğmesi**: Ses seviyesi düğmesini kullanarak ses seviyesini ayarlayabilirsiniz.

3. **②Ön kamera/⑨Arka kamera**: Fotoğraf çekebilir ve video kaydedebilirsiniz.

4. **①Alıcı**: Telefondaiken, arayanı alıcıdan duyabilirsiniz.

5. **⑦Güç düğmesi**: Cep telefonunu açmak için güç kapalı modunda Güç düğmesine uzun basın. Telefonu kapatmak veya yeniden başlatmak için önyükleme modunda düğmeye uzun basın.

## **⚠Not**

Telefon normal şekilde kullanılmadığında, cihazı yeniden başlatmaya zorlamak için [**Güç düğmesi**] ve [**Ses düğmesi -**] aynı anda 10 saniyeden uzun süre basılı tutun.

6. **⑭Kart tepsisi**: Kartları takın/çıkartın.

7. **⑮SIM kart iğnesi girişi**: Pimi, yan gövdedeki pim jakına yerleştirin ve kart tepsisini çıkarmak için içeri doğru bastırın.

8. **③İkinci mikrofon/⑬Ana mikrofon**: Aramalar yaparken sesi aktarın.

9. **⑩Arka flaş**: El feneri kaynağı.

10. **⑫Hoparlör**: Ses çalma.

11. **⑪USB bağlantı noktası**: Kulaklık, bilgisayar, şarj cihazı ve diğer cihazları bağlayın.

12. **⑧Parmak izi sensörü**: Bu düğme, şifre yerine telefonun kilidini açmak için kullanılabilen parmak izi tanıma işlevine sahiptir.

13. **④Ön Flaş**: Ön kamerayı kullandığınızda daha iyi selfie'ler veya videolar çekmenize yardımcı olmak için karanlık ortamlarda yüzünüz ışıkla aydınlatılır.

## **Kurulum ve Hazırlık**

### **SIM kart takma prosedürü**

**⚠Not: Bölgenizin veya operatörünüzün ihtiyaçlarına göre tek veya çift SIM'li bir telefonunuz olabilir ancak iki versiyon arasındaki farklar talimatlarda tümüyle anlatılmamaktadır. Bu talimatlarda kullanılan resimler sadece referans amaçlıdır ve telefonunuzdan farklı olabilir.**

Bu telefon Nano kartın (SIM1/SIM2) çalışırken değiştirilmesini destekler. Telefon açıkken, kartı taktığınızda otomatik olarak bir Nano kartı (SIM1/SIM2) tanıyabilir.

Diese Telefon unterstützt Nano-Karten (SIM1/SIM2) .

1. Cắm que chọc SIM vào lỗ và ấn cho đến khi khay thẻ bật ra và sau đó tháo khay thẻ.



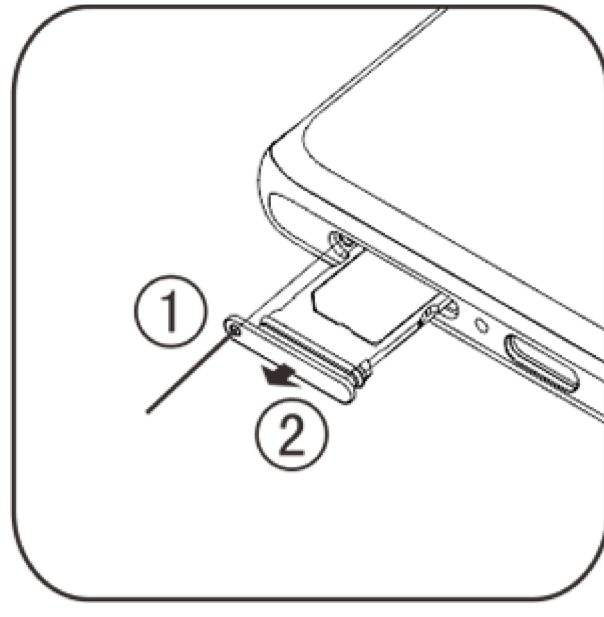

2. Şekilde gösterilen ok yönünü takip edin ve SIM kartınızın açılı köşesini tepsinin açılı köşesine takın.

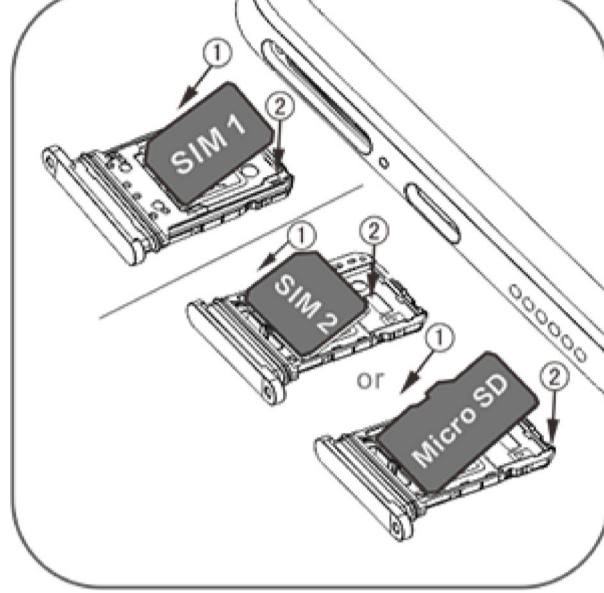

3. Ekranı yukarı bakacak şekilde dokununuz, tepsiyi telefona takmak için ok yönünü izleyin.

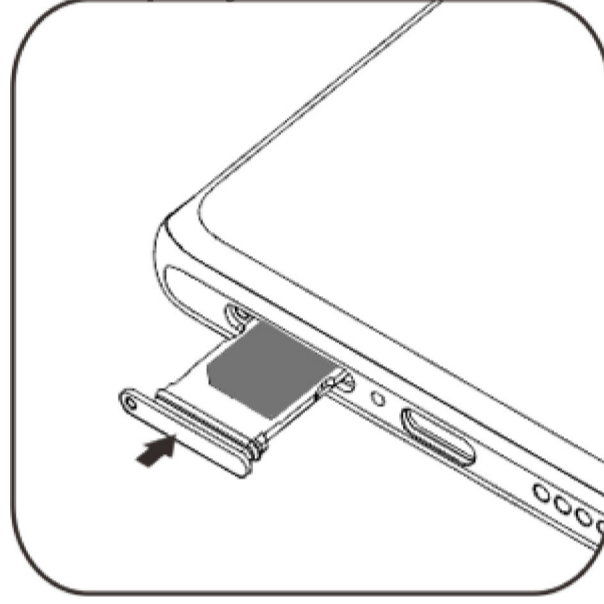

## Not

1. Makineye zarar vermeyecek şekilde arka kapak sökülemez.
2. SIM kartı kart tepsinine yerleştirin, ardından kart tepsinini telefona takın. Telefona doğrudan SIM kart takılması yasaktır.
3. SIM kartınızı kendiniz kesmemeniz önerilir. Nano kart (SIM1/SIM2) eşleşmiyorsa, standart bir Nano kartını değiştirmek için lütfen taşıyıcıya gidin.
4. Telefon "Çift kartlı beklemede tek geçişli" tasarım kullanıyor, telefonda iki kart ses servisi veya veri bağlantısı servisi için aynı anda kullanılamıyor. İki karttan biri sesli iletişimdeyken, diğer kart hiçbir çağrıyı cevaplamak için kullanılamaz. Diğer karta gelen bir arama varsa, arayan, aradığınız "Aradığınız numara servis dışı", "Aradığınız abone şu an için bağlanamıyor, lütfen daha sonra tekrar arama" gibi mesajlar duyabilir. İki karttan biri veri bağlantısı durumundayken, diğer kart veri bağlantısı servisini kullanabilir. Bu nedenle, yukarıdaki telefon "İkili kart çift beklemeli tek geçişli" tasarımına, operatörün ağ durumuna bakılmaksızın neden oldu. Telefonun, batarya ömrünü ve enerji verimliliğini önemli ölçüde artırabilen tek yonga tasarımı kullanması nedeniyle tek kanal kabul edilmiştir. Kullanıcı, yukarıda belirtilen koşullar altında herhangi bir uyarı olmadan eksik arama sorununu önlemek için "Cevapsız arama hatırlatma", "Gelen arama hatırlatma" ve "Sekreterlik servisi" gibi hizmetleri etkinleştirmek için yerel operatörlere danışması önerilir.

## Kulaklık bağlayın

Kulaklık fişinin tam olarak oturduğundan emin olarak, kulaklık fişini telefonda bulunan kulaklık girişine takın.

## Telefonu şarj edin

Veri kablosunun bir ucunu telefonda bulunan USB bağlantı noktasına, diğer ucunu da şarj cihazına veya uyumlu bir cihaza takın. Telefon şarj olmaya başlayacaktır. Şarj işlemi tamamlandıktan sonra, telefonu şarj cihazından veya uyumlu cihazdan çıkarın ve şarj cihazını prizden çıkarın.

## Not

Lütfen telefonla birlikte verilen veri kablosunu ve şarj cihazını kullanın.

## Anten



Bu telefon dahili bir antenle donatılmıştır. Lütfen sinyalleri iletirken veya alırken antene dokunmayın. Antene dokunmak iletişim kalitesini etkileyebilir, telefonun gerekenden daha yüksek bir güç kullanarak çalışmasına ve pil ömrünü kısaltmasına neden olabilir. Anten noktalı çizgilerle işaretlenmiş dairenin içine yerleştirilmiştir. Lütfen aşağıdaki resimde gösterildiği gibi telefonu tutarken bu alanı kapatmayın:

A.GPS/Bluetooth/Wi-Fi anteni ; B/D/E.5G anteni ; C.Üst ana anten; F/G.Alt ana anten.

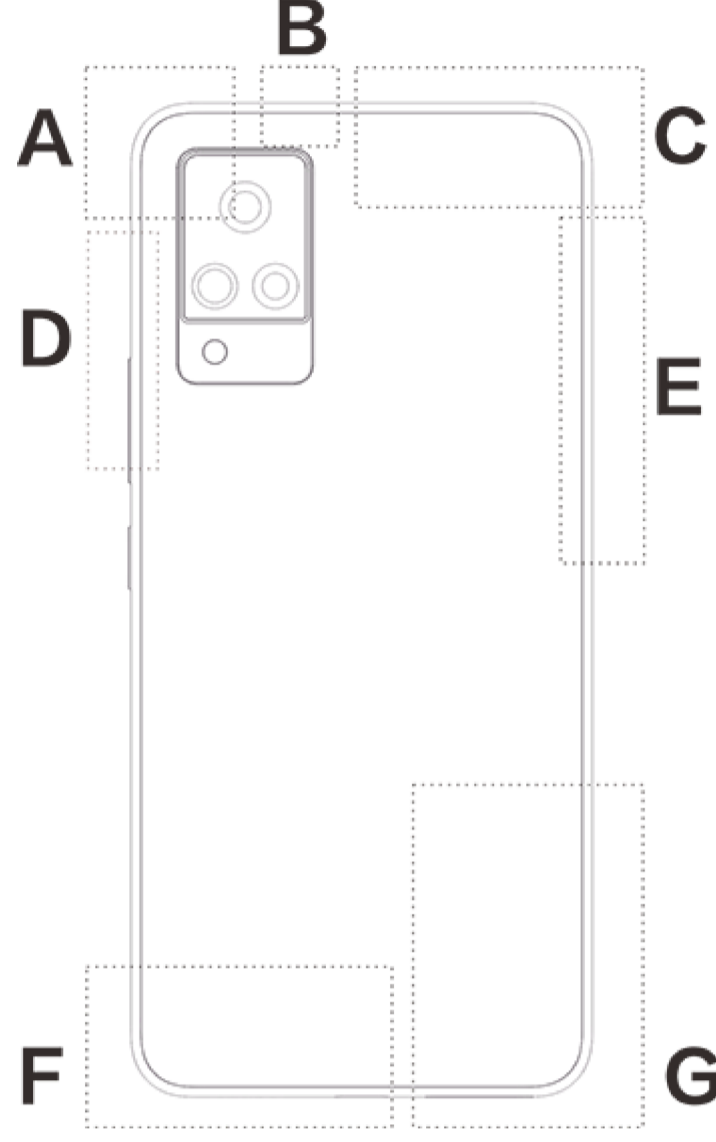

### ⚠Not

Bu talimatlarda kullanılan resimler sadece referans amaçlıdır ve telefonunuzdan farklı olabilir. Lütfen telefonunuza tabi.

## Durum çubuğu simgeleri ve bildirimleri

### Durum simgelerinin anlamı

Ekranın üstündeki durum çubuğu, telefonun sinyal gücü, sistem zamanı ve pil gücü de dahil olmak üzere bazı temel durum bilgilerini sağlar.

	Sinyal kuvveti
	SIM kartta sinyal yok
	Uçak modu açıldı
	Wi-Fi'ya bağlı
	2G Ağ tipi simgesi*
	3G Ağ tipi simgesi*
	4G Ağ tipi simgesi*
	5G Ağ tipi simgesi*
	Bluetooth cihazına bağlan
	Titreşim modu etkin
	Sessiz mod etkin
	Rahatsız etme modu etkin değil
	Yeni bir mesajınız var
	Alarm açık
	Pil gücü
	Şarj

## Not

Geçerli operatörleri ve ağ ayarlarını göstermek için Ağ simgesi görüntülenir. 5G simgesi, yalnızca görsel amaçlara yönelik olup sadece 5G şebekesini destekleyen cep telefonlarında gösterilebilir.

## Bildirimleri görüntüle

Yeni bir etkinlik bildirimini aldığınızda, içeriği durum çubuğunda gösterilecektir. Durum çubuğunu aşağı kaydırıp ayrıntıları görüntülemek için bildirim dokunabilirsiniz.

## Ana ekran tanıtımı

Telefonunuzda herhangi bir uygulama açık olmadığında, ana ekranınız görüntülenir. Bu cihazın birden fazla ana ekranı olabilir. Bu ana ekranlar arasında geçiş yapmak için sola ya da sağa kaydırın. Ana ekran arayüzünde yukarı doğru kaydırırsanız, telefonunuzdaki tüm uygulamaları görebiliriz.

## Ana ekran ayarlarını değiştirme

Ana ekranın boş alanına dokunup basılı tutarak, ana ekran ayarlarını değiştirebilir ve kendi tercihinize göre widget ya da duvar kağıdı ekleyebilirsiniz.

## Ana ekrandan arama yapma

Google simgesine dokunun ve aramak istediğiniz kelimeyi girin.

## Ana ekrana uygulama ekleme

Uygulama çekmecesinde, uygulamaya dokunun ve taşımak istediğiniz yere sürükleyin.

## Ana ekrandaki Kısayol Merkezi

Ana ekran kısayol merkezini açmak için ekranın üstünden aşağı kaydırabilirsiniz. Kısayol Merkezinde, bir simgeye karşılık gelen işlevi hızlı bir şekilde açmak/kapatmak için bir simgeye dokunabilirsiniz.

# Masaüstü uygulamalar

## iManager

iManager ana sayfasında, iManager'ın ayrıntılı ayarlarını düzenleyebileceğiniz ve daha alakalı bilgileri görüntüleyebileceğiniz "**Ayarlar**" bölümüne gitmek için  ögesine dokunun.

Size güvenli ve çevre dostu bir mobil yaşam sağlayan Yürüt veya Ayarlar arayüzüne girmek için iManager'ın ana ekranında istediğiniz işleve dokunabilirsiniz.



## Kamera

1. Fotoğraf ve video çekmek için kamerayı kullanın, böylece hayatınızdaki harika anları istediğiniz zaman kaydedebilirsiniz.
2. "**Kamera**" arayüzü sayesinde kamera çerçevesini yakınlaştırıp uzaklaştırabilir ve odak uzunluğunu aşağıdaki şekillerde ayarlayabilirsiniz:
  - (1) Ekranı yakınlaştırmak/uzaklaştırmak için iki parmağınızı kullanın;
  - (2) Fotoğraf makinesi nesnelere otomatik olarak odaklanabilir ve odak alanını belirtmek için dikdörtgen bir kutu görüntüler. Odak konumunu manuel olarak ayarlamak ve odaklanan alanı vurgulamak istediğiniz nesnelere kilitlemek için ekrana da dokunabilirsiniz.

## Albümler

Çektiğiniz fotoğrafları ve videoları ve depolama aygıtlarında saklanan çeşitli görüntüleri görüntüleyebilirsiniz.







### Not

Resim konum bilgisi sadece coğrafi konum bilgisi içeren resimler için kullanılabilir.

### Slayt gösterisi

1. "**Fotoğraflar**" üzerine gidin, bir fotoğraf/video açın, "**Diğer > Slayt gösterisi**".
2. "**Albümler**" üzerine gidin, bir klasördeki bir fotoğraf/videoyu açın, tap "**Diğer > Slayt gösterisi**" üzerine dokununuz.

### Paylaşma ve silme

1. "**Fotoğraflar**" ekranında, düzenleme moduna girmek için  ye dokununuz veya bir fotoğraf/video üzerine basın ve basılı tutunuz; birden fazla fotoğraf veya video seçin ve /  üzerine dokununuz;
2. "**Albümler**" ekranında, bir klasöre gidin, düzenleme moduna girmek için  üzerine dokununuz veya bir fotoğraf/video üzerine basın ve basılı tutunuz; birden fazla fotoğraf veya video seçin ve /  üzerine dokununuz.

### Resim düzenle

"**Fotoğraflar**" veya "**Albümler**" ekranında, görüntülemek için bir resim açın, düğmeleri göstermek/gizlemek ve resmi düzenlemek için resim görüntüleme ekranına dokununuz.



## Hesap Makinesi

Bekleme durumunda "**Hesap Makinesi**" arayüzüne girin. Standart bir hesap makinesiyle yaptığınız gibi rakamlara ve fonksiyonlara dokununuz. Standart hesap makinesi varsayılan olarak görüntülenir. Bilimsel hesap makinesini görüntülemek için telefonu yatay olarak tutabilirsiniz.



## Kaydedici

Kayıt cihazı, dahili mikrofonu kullanmanıza ve telefonu taşınabilir bir kayıt cihazı olarak kullanmanıza olanak verir. "**Kaydedici**" arayüzüne girin. Daha sonra kayıt cihazında aşağıdaki işlemleri gerçekleştirebilirsiniz:

Kaydı başlatmak için  üzerine dokunun. Kaydı duraklatmak için  üzerine ve kaydı durdurmak ve kaydetmek için  üzerine dokunun.

### Kaydı çalma





Bir kayıt dosyası seçin, ardından oynatmak/duraklatmak için  ögesine dokunun. İleri veya geri gitmek için ilerleme çubuğundaki kaydırıcıyı kullanın.

### Kaydı paylaş ve sil

İlgili kayıt dosyasını seçmek için basılı tutun ve  ögesine dokunun.

## Saat

Saat dört fonksiyondan oluşur:

1. **Alarm:** Birkaç alarm saati eklemek için  ögesine dokunabilirsiniz. Alarm saati arayüzünde,  seçeneğine tıklayın, detaylı ayarları alışkanlıklarınıza göre tamamlayabilirsiniz.
2. **Saat:** Farklı şehirlere zaman eklemek için  üzerine dokunabilirsiniz.
3. **Zamanlayıcı:** Zamanlayıcıyı bir geri sayım saati olarak kullanabilirsiniz.
4. **Kronometre:** Sırasıyla zamanlamayı başlatmak için  ve  üzerine tıklayın.

## Pusula

Pusula ile yön, boylam, enlem ve yatay çizgiyi kontrol edebilirsiniz. Bu fonksiyonu kullanmadan önce, doğruluğunu sağlamak için telefonunuzun yatay durumda ve elektromanyetik parazitlerden uzakta olduğundan emin olun.

### Not

1. Geçerli konumunuzu kontrol etmeden önce lütfen ağ bağlantısını ve konum servisini açın.
2. Şiddetli girişim altındayken, pusula kalibrasyon penceresine geçirilecektir; Kalibrasyondan sonra pusula devam edecektir.
3. Dijital pusula sadece navigasyona yardımcı olmak için kullanılabilir. Lütfen doğru bir konum, yakınlık, mesafe veya yol tarifini belirlemek için kullanmayın.

## vivo.com

"**Ana sayfa/Ürünler**"de vivo ve ürünlerimiz hakkında daha fazla bilgi edinebilirsiniz. Ayrıca geribildiriminizi "**Destek**" sayfasında sağlayabilir ve genel sorunlara çözümler bulabilirsiniz.



## Not

Bu işlevi kullanmadan önce lütfen telefonunuzda ağ erişimini etkinleştirin.

## Google apps

Google eğlence, sosyal ağ ve başka uygulamalar sağlar. Bazı uygulamaları kullanabilmeniz için Google hesabınızla giriş yapmanız istenebilir. Daha fazla bilgi için uygulamanın Yardım sayfasını ziyaret edin.

### Bazı özelliklerin tanıtımı

Chrome/Google: Arama yapmak ve web sayfalarını ziyaret etmek için kullanılan popüler bir uygulamadır.

Gmail: Gmail e-posta gönderip almak için Google Mail hizmetlerini kullanan bir e-posta istemcisidir.

Haritalar: Google Haritalar konumunuzu bulmanıza yardımcı olurken, etrafınızda olan yerleri de gösterir. Sizi trafik konusunda bilgilendirmesi için günlük ulaşım bilgilerinizi de girebilirsiniz.

YT Music: Keyfini çıkarmanız için en havalı müzik ve videoları barındırır. Müzikleri akışla dinleyin veya cihazınıza kaydedin.

YouTube: Faydalanabileceğiniz çok sayıda video çeşidine sahiptir. Kendi videonuzu bile karşıya yükleyebilirsiniz.

Fotoğraflar: Google Fotoğraflar tamamı farklı kaynaklarda bulunan fotoğraflarınızı ve videolarınızı düzenleyebileceğiniz ve yönetebileceğiniz mükemmel bir yerdir.

Asistan: Google Asistan sesinizi kullanarak SMS mesajı göndermenize, arama yapmanıza rotanızı planlamanıza yardımcı olabilir.

Duo: Google Duo görüntülü aramalarla aile ve arkadaşlarınızla iletişimde kalmanıza yardımcı olur.

Telefon: Telefon uygulaması arama yapmak için kullanılır.

Kişiler: Kişiler uygulamasında kişilerinizi kaydedebilir ve yönetebilirsiniz.

Files: Dosyalar kayıtlı dosya ve uygulamalarınızı yönetmenize, paylaşmanıza ve temizlemenize yardımcı olan bir dosya yöneticisidir.

Google pay: Banka bilgilerinizi bir defa girdikten sonra hızlı ve güvenli ödeme deneyiminden faydalanabilmeniz için Google tarafından desteklenen tüm ödeme yöntemlerini bir araya getirir.

Takvim: Söz konusu bir etkinlik yaklaştığında, telefonunuza bir bildirim göndererek yaklaşmakta olan bildirimleri size hatırlatabilir.

Play Store: Giriş yaptıktan sonra en son Android uygulamaları, oyunlar, filmler, müzik ve diğer harika içeriği bulabilirsiniz. Kişisel ihtiyaçlarınıza göre herhangi bir içeriği arayabilir ve indirebilirsiniz.

Mesajlar: SMS mesajları, fotoğraflar, videolar, ses dosyaları ve başka dosyalar gönderip almak için mesajlar ı kullanabilirsiniz.

## Not

Apps uygulaması bölgenize ve hizmet sağlayıcınıza bağlı olarak kullanılamayabilir ve işlevleri çeşitlilik gösterebilir.







# Ayarlar

## Ağ ve İnternet

### ● Kablosuz

WLAN'ı "**Kablosuz**" altından etkinleştirebilir veya devre dışı bırakabilirsiniz. WLAN'ı etkinleştirdikten sonra bir ağ bağlantısı seçin. Bir WLAN ağı şifrelenmişse,  görüntülenir ve şifreyi girmeniz gerekir. Telefonunuz bir WLAN ağına bağlı olduğunda, WLAN şebekesinin  sinyal gücü ekranın üstündeki durum çubuğunda görüntülenecektir. Ne kadar çok çubuk görürseniz, sinyal o kadar güçlü olur. Kullanılabilir bir WLAN ağı yoksa veya WLAN'ı devre dışı bıraktıysanız, telefonunuz hücresel veri ağı üzerinden İnternete bağlanmaya çalışır. Telefonunuz bir WLAN ağına bağlandığında, menzildeyken ağa otomatik olarak bağlanacaktır.

### ● SIM kart ve mobil ağ

Mevcut SIM kartı durumunu görüntüleyebilir ve SIM kartı ayarlarınızı buradan yapabilirsiniz.

Telefon: Hücresel veri bağlantısı etkin olduğunda, bir veri ağı üzerinden Tarayıcı ve E-posta gibi ağla ilgili uygulamaları kullanabilirsiniz. Operatörünüz servis için ücret talep edebilir, daha fazla bilgi için lütfen operatörünüze danışın.

### ● Hotspot ve tethering

Bir Wi-Fi ortak erişim noktası oluşturarak telefonun internet bağlantısını paylaşabilirsiniz.

### ● Uçak modu

1. "**Ayarlar>Ağ ve İnternet**" arayüzünde, "**Uçak modu**"nu etkinleştirebilir veya devre dışı bırakabilirsiniz.
2. Ana ekran kısayol merkezini açmak için ekranın üstünden aşağı kaydırabilirsiniz. Ardından bu işlevi etkinleştirmek veya devre dışı bırakmak için "**Uçak modu**"na dokunabilirsiniz.

### Not

"**Uçak modu**"nu açmak pil gücünden tasarruf sağlayabilir.

### ● VPN

Daha sonra dosyaları, kişileri, resimleri ve müziği içeren verileri Bluetooth üzerinden gönderebilirsiniz. Örneğin, iş e-postalarınıza erişmek için bir VPN yapılandırmanız gerekebilir. VPN'yi yapılandırmak için "**VPN**" düğmesine dokunabilirsiniz.

## Bluetooth ve cihazlar



## ● Bluetooth

Daha sonra dosyaları, kişileri, resimleri ve müziği içeren verileri Bluetooth üzerinden gönderebilirsiniz.

## ● Akıllı Yansıtma

- Yerel dosya yansıtma:** Bu fonksiyon, telefonunuzdaki medya dosyalarını cihazınızda oynatılması için yansıtmanıza olanak tanır.
- Telefon ekranı yansıtma:** Telefonunuzun ekranındaki içerikler senkronize olarak cihazınızda görüntülenebilir. Devam etmek için telefonunuzdaki ekran kontrollerine doğrudan dokunabilirsiniz.

## ● OTG

OTG On-The-Go'nun (Hareket Halinde) kısaltmasıdır, OTG teknolojisi depolama aygıtları arasında veri aktarımını gerçekleştirir. Dijital kamerayı yazıcıya bağlayın, her iki cihazın USB arayüzünü bağlayın, fotoğrafı OTG ile yazdırabiliriz. OTG, harici depolama cihazını telefonunuza bağlamanızı sağlar. "**OTG**" yi etkinleştirin, ardından depolama aygıtınızdaki resimleri, videoları ve müzik dosyalarını çalıştırabilirsiniz.

## Ekran ve parlaklık

Telefonun ekran parlaklığı, otomatik kilitleme süresi, gibi sistem ayarlarını yapabilirsiniz.

## Kilit ekranı ve duvar kağıdı

Burada sistem varsayılan temalarını veya duvar kağıtlarını görüntüleyebilir veya değiştirebilirsiniz. Ayrıca kilit ekranını istediğiniz gibi ayarlayabilirsiniz.

## Dinamik Efektler

İlgili özelliğin altında çeşitli animasyon stilleri sağlanır. Favori stilinizi seçebilir ve uygulayabilirsiniz.

## Ses

"Ayarlar > Ses" içinde tercih ettiğiniz bir ses profili ayarlayabilirsiniz.



# Uygulamalar ve bildirimler

Telefonunuza yüklenen tüm servisler listelenir ve detaylı ayarları istediğiniz gibi ayarlayabilirsiniz. Bu işlevi, uygulama izinlerini yönetmek ve ayarlamak için kullanabilirsiniz.

## Pil

Mevcut pil kullanımını, güç tüketimini ve daha fazlasını burada görüntüleyebilirsiniz.

## RAM ve depolama alanı

"**RAM ve depolama alanı**" arayüzüne gidin, depolama aygıtlarının bellek kullanımını kontrol edebilir ve depolama aygıtlarını biçimlendirebilirsiniz. Telefonun depolama alanı biçimlendirildikten sonra tüm veriler silinecek. Lütfen biçimlendirmeden önce önemli verileri yedeklediğinizden emin olun.

## Güvenlik

Telefonunuzun güvenliğini devam ettirmek için güvenlik ayarlarınızı güncelleyebilirsiniz.

### Güvenlik durumu

Uygulamanızı güvenlik durumunu buradan tarayabilir/güncelleyebilirsiniz. "**Cihazımı Bul**" cihazınızı uzaktan bulabilmenize yardımcı olur.

### Cihaz güvenliği

Telefonunuzun güvenliğini artırmak amacıyla telefonu kilitlemek için bir ekran kilidi ayarlayabilir veya parmak izinizi (ya da yüz bilginizi) kaydedebilirsiniz.

## Gizlilik

Telefonun güvenliği için sistem güvenliği ve gizlilik güvenliği gibi işlevsel ayarları için bir koleksiyonu aşağıda bulabilirsiniz. Ayarları kişisel ihtiyaçlarınıza göre ayarlayabilirsiniz.

## Konum



Konum işlevi için "**Ayarlar > Konum**" altında ayarlayabilirsiniz. Fonksiyonu açtıktan sonra, üçüncü taraf konum tabanlı uygulamaların yanı sıra Haritalar ve Kamera gibi uygulamalar konum verilerini toplayabilir ve kullanabilir. Konum verilerine ihtiyacınız olmadığında, pil gücünden tasarruf etmek için işlevi devre dışı bırakabilirsiniz.

## **Not**

Konum servisi, Wi-Fi ağını kullanmanız için önerilen daha büyük ağ trafiğini kullanacaktır.

## Ultra Oyun Modu

Oyun Kutusu işlevlerini kullanabilmesi için Oyun Kutusu\'na elle oyun ekleyebilirsiniz. Oyunları seçmek için ekle düğmesine dokunun.

## Kısayollar ve Erişilebilirlik

### ● S-yakalama

"S-yakalama" bölümüne giderek ayarları yapabilirsiniz. Ayrıca "S-yakalama > Talimatlar" ile ekran görüntüsü modları hakkında daha fazla bilgi edinebilirsiniz.

### ● Akıllı bölme

Bölünmüş ekran iki uygulamayı aynı anda kolaylıkla kullanabilmenizi sağlar. Bazı uygulamaların arayüzlerinde gelen mesaj kayan simge olarak görünecek: Simgeye dokunduğunuzda ekran ikiye bölünecek ve iki uygulama aynı anda görüntülenecektir.

### ● Akıllı Hareket

Akıllı hareketi yapılandırmak için "**Akıllı Hareket**" üzerine gidebilirsiniz.

### ● Hızlı işlem

"Hızlı işlem"yi açın, ekran karardığında, özelleştirilebilir özelliği açmak için [Ses düğmesi-] basın ve basılı tutun, bu ayar müzik çalarken kullanılamaz.

### ● Kolay Dokunuş

"Kolay Dokunuş" etkinleştirildiğinde, ayrıntılı ayarları istediğiniz gibi ayarlayabilirsiniz.

### ● Görev zamanlayıcı

"Görev zamanlayıcı" içinde "**Görev zamanlayıcı**" için ayrıntılı ayarlar yapabilirsiniz. "**Planlanan güç açma/kapatma**" ayarını yaptığınızda, telefonunuz belirlenen saatte açılacak veya kapanacaktır. Ayarlanan zaman geldiğinde, telefonunuz sizden gücü kapatmak isteyip istemediğinizi onaylamasını ister. Telefonun kapanmasını durdurmak için "**İptal**"i seçebilirsiniz. Özel bir talimat alınmazsa, telefon 60 saniye sonra kapanır.

### ● Tek elle

İlgili seçenekler için tek elle kullanılan bir arayüzün görüntülenip görüntülenmeyeceğini seçmek için anahtara dokunabilirsiniz.



## ● Erişilebilirlik

Ekran okuyucu, yakınlaştırma ek hareketi, ekran rengi düzeltici ve diğer erişilebilirlik işlevlerinin kullanılması telefonunuzu daha iyi kullanmanıza yardımcı olabilir.

## Dijital Denge ve ebeveyn denetimleri

Burada cihazın kullanımını kontrol edebilir ve cihazın size neden olduğu girişimi azaltmak için bazı işlevlerin ayarlarını yapabilirsiniz. Ayrıca telefonun çocuğunuz tarafından kullanılmasını kontrol etmek ve yönetmek için Ebeveyn Kontrolü'nü de ayarlayabilirsiniz.

## Google

Google tarafından sağlanan bazı işlevsel yapılandırmaları burada ayarlayabilirsiniz. İlgili sorunların ayrıntılı çözümleri ile ilgili bilgi edinmek için ana ekranda  ögesine basın.

## Hesaplar

### Hesap ekle

Bir hesap eklemek için, "**Hesap ekle**"ye dokunun ve hesabı seçin. Birden fazla hesap eklemeyi seçebilirsiniz.

Gibi bazı işlevleri kullanmak için kaydolmanız ve bir Google hesabınıza giriş yapmanız gerekir.

### Uygulama verilerini otomatik olarak senkronize et

"**Uygulama verilerini otomatik olarak senkronize et**" etkinleştirildiğinde, uygulamalar verileri otomatik olarak senkronize edebilir.

### Not

Lütfen bu işlevi kullanmadan önce ağ bağlantısını açın. Otomatik senkronizasyon güç tüketecek ve veri kullanımına neden olacaktır. Senkronizasyonu tamamladıktan sonra bu işlevi kapatmanız önerilir.

## Sistem

### ● Sistemde gezinme

"**Hareketle gezinme**" seçildiğinde navigasyon tuşları gizlenir; "**3 düğmeli gezinme**" seçildiğinde navigasyon tuşları gösterilir. "**Sistemde gezinme**"ndan navigasyon tuşunu tercihinize göre ayarlayabilirsiniz.



## ● Diller ve giriş

Sistem dilini "**Diller ve giriş**"de ayarlayabilirsiniz. Bir dil seçmek için "**Diller**> "e dokununuz.

## ● Tarih ve saat

Telefonunuzun tarih ve saatini yapılandırmak için "**Tarih ve saat**" üzerine gidebilirsiniz.

## ● Verileri yedekle/Verileri geri yükle

Telefonunuzdaki uygulamaları ve verileri Google sunucusuna yedekleyebilir ve yedeklenen bilgileri telefonunuza geri yükleyebilirsiniz.

## ● Sıfırlama seçenekleri

Telefonunuzun verilerini buradan sıfırlayabilirsiniz. Daha fazla ayrıntı için lütfen karşılık gelen sıfırlama seçeneğine dokununuz.

## Telefon hakkında

"**Telefon hakkında**" üzerine gidin, Telefonla ilgili çeşitli bilgileri öğrenebilirsiniz. Yasal bilgiler için, "**Telefon hakkında > Yasal bilgiler**" üzerine gidin.

**Müşteri hizmetleri:** Telefonunuzdan daha iyi yararlanmak için telefon kılavuzunu, E-garanti kartını ve diğer bilgileri burada bulabilirsiniz.

### **Not**

Bu işlevi kullanmadan önce lütfen telefonunuzda ağ erişimini etkinleştirin.

## Geliştirici seçenekleri

"**Geliştirici seçenekleri**" Android geliştiricileri tarafından kullanılır. "**Geliştirici seçenekleri**" altındaki ayar seçeneklerinin etkinleştirilmesi, uygulamalarınızda veya cihazınızda çökmelere veya anormalliklere neden olabilir. Lütfen dikkatli kullanın.

Cihazı yönetmek için PC aracını kullanmadan önce, lütfen "**USB hata ayıklama**"nı etkinleştirin. "**USB hata ayıklama**" düğmesi "**Geliştirici seçenekleri**" menüsündedir. "**Geliştirici seçenekleri**" menüsünü açma adımları:

1. "**Ayarlar > Telefon hakkında > Yazılım bilgisi**"ya girin.
2. "**Derleme numarası**"ne yedi kez tıklayın.
3. "**Geliştirici seçenekleri**" menüsü "**Ayarlar > Sistem**" içinde görünecektir.

## Sistem güncellemesi

Telefon sisteminizi kolayca ve hızlı bir şekilde yükseltmek için "**Sistem güncellemesi**" kullanabilirsiniz. İlk önce, Wi-Fi veya veri ağını etkinleştirin. Ardından "**Ayarlar**"a gidin ve "**Sistem güncellemesi**" ne dokununuz. Telefon, indirebileceğiniz ve kurabileceğiniz yeni yazılım sürümünü otomatik olarak algılar.



## Not

Vivo tarafından gerçekleştirilmeyen bir kurtarma veya sistem güncellemesi güvenlik risklerine neden olabilir. Yükseltmeden önce önemli verileri bir depolama aygıtına yedeklemeniz önerilir. Sistem güncellemesi büyük miktarda veri tüketirse, Wi-Fi kullanmanız önerilir.

## Uygulama kopyalama

"**Uygulama kopyalama**" na erişin ve bu tür işlevi destekleyen yüklü Uygulamaların düğmesini açın. Düğme açıkken ekranda bir kopya uygulama oluşturulacaktır.

Orijinal uygulamayı ayırt etmek için uygulamayı "Π · xxx" olarak kopyalayın. Bu fonksiyon başka bir hesapla giriş yapmanızı sağlar. Böylece bir uygulamada hesaplarınızı değiştirmenize gerek kalmaz.

## Not

1. Orijinal uygulamayı kaldırmak veya kapatmak, kopyalanmış uygulamayı ve verilerini de siler.
2. İkili uygulama veri kullanımını artırabilir, lütfen iManager ile zamanında temizleyin.
3. Sahnelerin fiili kullanımı ve üçüncü taraf uygulama kısıtlamaları ışığında, bu özellik yalnızca hesaba giriş yapan uygulamaları destekler, diğer uygulamalar şu anda bu işlevi desteklememektedir.
4. Uygulama klonu yalnızca vivo'nun orijinal Ana ekran kullanılabilir ve diğer Ana ekran iyi çalışmayabilir.

## Birden çok kullanıcı

Bu özellik etkinleştirildiğinde, diğer kullanıcılar bu telefona eklenebilir. Her bir kullanıcının telefonda kendine ait kullanabileceği bir alanı olacak

# Bakım ve servis

## Bakım hakkında

Telefonunuzu güvenli ve etkili bir şekilde kullanabilmeniz ve hizmet ömrünü olabildiğince uzatabilmeniz için cep telefonunun bakım ve servisini iyice anlamak önemlidir. Bakım ve sorun giderme hakkında ayrıntılı bilgi için, lütfen "Önemli Bilgiler ve Garanti Kartı"na bakın.

## Telefon ve aksesuarlar

Bu telefon Android işletim sistemini kullanır. Telefonun sürümünü görüntülemek için, "**Ayarlar > Telefon hakkında**" üzerine gidin.



"**Ayarlar > Telefon hakkında > Yasal bilgiler > Güvenlik bilgileri**" 'nde, bu cihazı daha güvenli şekilde kullanmanıza yardımcı olması için cihazla ilgili güvenlik konularını öğrenebilirsiniz.

## Yardım

Telefonunuzu kullanırken herhangi bir sorunla karşılaşırsanız, ağ operatörünüze veya vivo satış sonrası servis merkezine başvurun. Servis yardım hattını bulmak için "**Ayarlar > Telefon hakkında > Müşteri hizmetleri > Hizmet Merkezi**" arayüzüne girin.

## Desteklenen dosya formatları

Video kayıtları	mp4
Resimler	png , jpg , bmp , gif
Ses kayıtları	m4a
Müzik	mp3, ogg , wav , midi , flac , m4a , aac, amr, awb, mp2
Video	avi, mp4, 3gp

## USB bağlantısı ile ilgili talimatlar

USB kablo ile bilgisayara bağlanın, bildirim çekmecesini göstermek için aşağı kaydırın, sessiz bildirimlerde şarj bağlantısı bildirimine dokununuz, yeniden yönlendirilen sayfada "**Dosya aktarımı**" nı seçin. Bu işlemlerden sonra telefonunuzdaki dosyalar bilgisayar aracılığıyla yönetebilirsiniz

### Windows

1. Windows 7 ve üzeri sürümlerde, kullanıcıların herhangi bir sürücü yüklemelerine gerek yoktur. Cihazınızı görüntülemek için masaüstünde "**Bilgisayar**" (Win 7) veya "**Bu Bilgisayar**" (Win 10) çift





tıklayın ve telefonunuzdaki dosyaları kopyalamak ve yönetmek için buna çift tıklayın.  
2. Windows XP'de, kullanıcıların MTP sürücüsünü yüklemeleri gerekir. Bilgisayarınızda [www.vivo.com](http://www.vivo.com) adresine gidin, "**Destek**" sekmesini seçin ve MTP sürücüsünün bağlantısını bulmak için arama kutusuna "**USB**" yazın. Bilgisayarınızı kullanarak telefonunuzdaki dosyaları yönetmek için sürücüyü indirin ve yükleyin.

## **Not**

İşlevi düzgün kullanmak için, Windows XP çalıştıran bilgisayarların Windows Media Player 11 veya üstünü yüklemeleri gerekir.

## **Mac**

1. Mac OS kullanıcılarının telefon dosyalarını yönetmek için "AndroidFileTransfer.dmg" dosyasını indirmeleri gerekmektedir.  
2. vivo resmi web sitesini ziyaret edin [www.vivo.com](http://www.vivo.com), "**Destek**" sayfasını seçin ve tıklayın Mac sistemi MTP yönetim aracını "**USB**" indirin. İndirme işlemi tamamlandıktan sonra, telefon dosyalarını yönetmek için bilgisayarı kullanmak üzere açabilirsiniz.

## **Linux**

Telefon dosyalarını mtpfs yazılımını kullanarak yönetin:

1. "sudo apt-get install mtp-tools mtpfs" aracını yükleyin;
2. Yeni bir dizin oluşturun "sudo mkdir/media/mtp";
3. Dizin iznini değiştirin "sudo chmod 755/media/mtp";
4. "sudo mtpfs - allow\_other/media/mtp" aygıtını kurun, sonra telefon dosyalarını dosya yöneticisinde yönetebilirsiniz;
5. "Sudo umount/media/mtp" aygıtını boşaltın.

Yükleme sırasında, telefonla bilgisayar arasındaki USB veri kablosunu çıkarmayın. Yüklendikten sonra kullanılamazsa, lütfen bilgisayarı yeniden başlatın veya yeniden yükleyin.

