

# Introducción y Guía de inicio rápido

## Introducción al exterior del teléfono

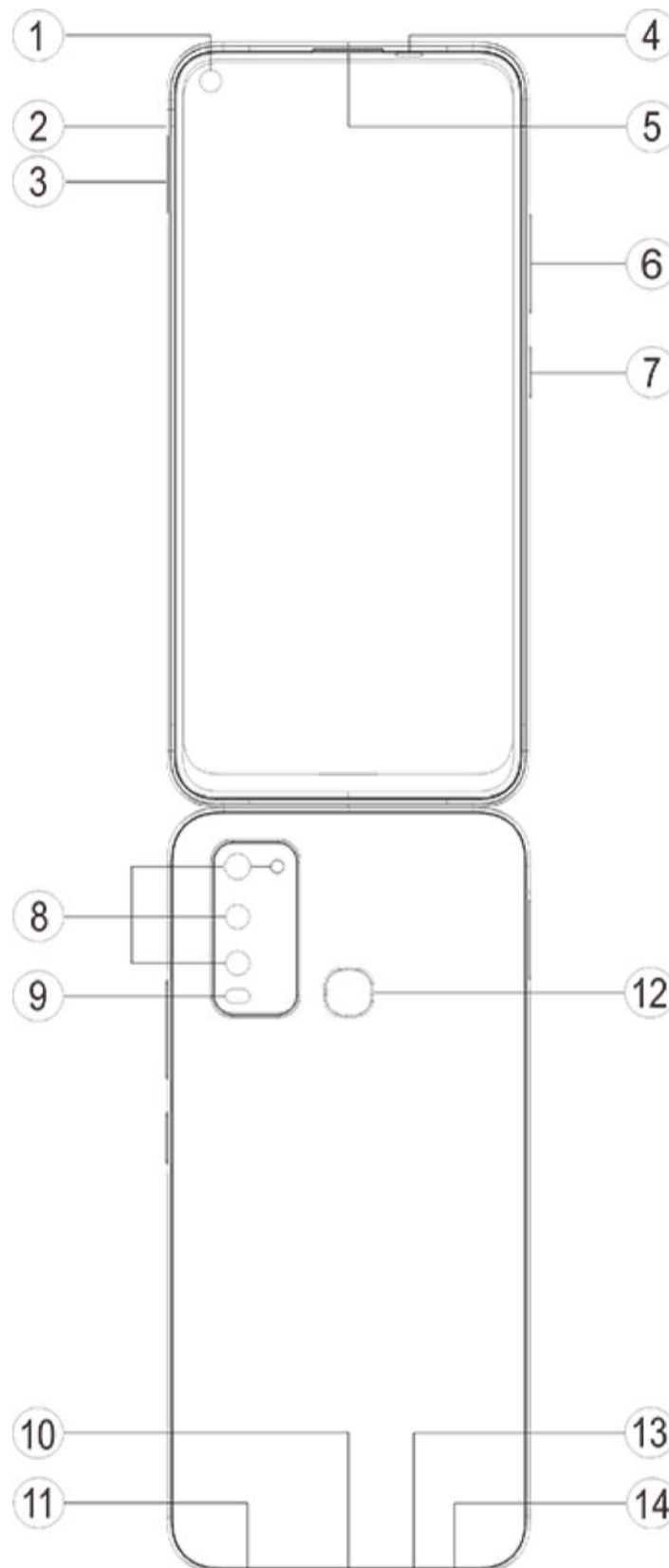

1. Cámara frontal; 2. Pin de extracción ; 3. Bandeja de tarjeta; 4. Sensor de luz ambiental y sensor de proximidad ; 5. Receptor; 6. Botón de volumen; 7. Botón de encendido; 8. Cámara posterior ; 9. Flash ; 10. Puerto USB; 11. Altavoz; 12. Sensor de huella digital; 13. Micrófono; 14. Puerto de auriculares.

## Introducción a teclas y widgets

**Sensor de luz ambiental:** Detecta automáticamente la intensidad de la luz ambiente y ajusta el brillo de la pantalla según ella.

**Sensor de proximidad:** Al realizar llamadas telefónicas, este sensor detecta automáticamente la distancia entre usted y el teléfono. Si está demasiado cerca del teléfono, apagará la pantalla para evitar la activación involuntaria de ciertas funciones. El sensor está inactivo en los modos de audífono y de manos libres.

**Botón de volumen:** Puede ajustar el volumen con el botón de volumen.

**Cámara frontal /Cámara posterior:** Puede tomar fotos y grabar videos.

**Receptor:** Cuando esté usando el teléfono, oirá a la persona que llama a través del receptor.

**Botón de encendido:** Cuando el teléfono esté apagado, presione prolongadamente el botón de encendido para encenderlo. Presione prolongadamente el botón en modo de reinicio para apagar el teléfono o para reiniciarlo.

### ⚠Nota

Cuando no se pueda usar el teléfono normalmente, presione prolongadamente y al mismo tiempo [**Botón de encendido**] y [**Botón de volumen-**] durante más de 10 segundos para forzar al dispositivo a reiniciar.

**Sensor de huella digital:** El botón tiene la función de reconocimiento de huella digital, que se puede usar para desbloquear el teléfono en lugar de la contraseña.

**Bandeja de tarjeta:** Instalar/Extraer las tarjetas.

**Pin de extracción :** Inserte el alfiler en el orificio para alfiler en el costado de la carcasa, y presione hacia dentro para expulsar la bandeja de tarjeta.

**Micrófono:** Transferir sonido cuando realiza una llamada.

**Flash:** Fuente de luz del flash.

**Altavoz:** Reproducir sonido.

**Puerto USB:** Puede conectar su teléfono a otros dispositivos tales como un cargador o una computadora usando un cable para datos.

**Puerto de auriculares:** Puede conectar audífonos a su teléfono usando la toma para audífono.

## Instalación y preparación

### Procedimiento para la instalación de una tarjeta SIM/SD

Este teléfono admite la sustitución con el equipo encendido de tarjetas nano (SIM1/SIM2)/tarjetas Micro SD. Cuando el teléfono está encendido, puede reconocer automáticamente una tarjeta nano (SIM1/SIM2)/tarjeta Micro SD apenas se enchufa la tarjeta.

Este teléfono es compatible con tarjetas nano (SIM1/SIM2)/Micro SD.

1. Inserte el alfiler en el puerto para alfiler de SIM en el costado de la carcasa, y empújelo hacia dentro para expulsar la bandeja de tarjeta SIM. Extraiga la bandeja de tarjeta.

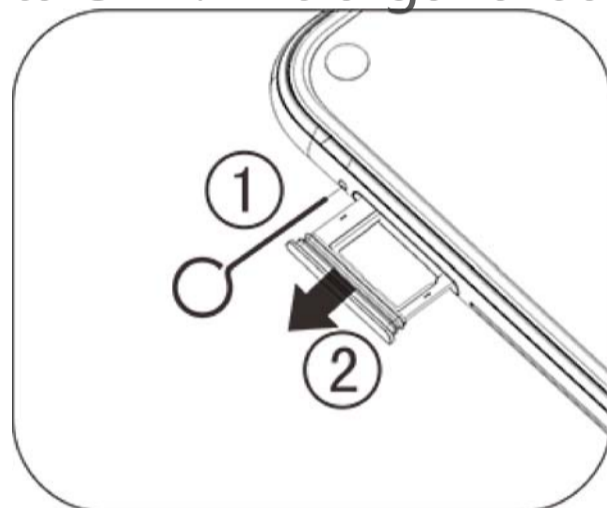

2. Coloque la cara metálica de la tarjeta nano (SIM1/SIM2) o de la tarjeta Micro SD hacia abajo, con el ángulo oblicuo alineado con el de la bandeja de tarjeta. Coloque la tarjeta nano (SIM1/SIM2) o la tarjeta Micro SD en la ranura de la tarjeta, con la orientación indicada por las flechas en el diagrama.

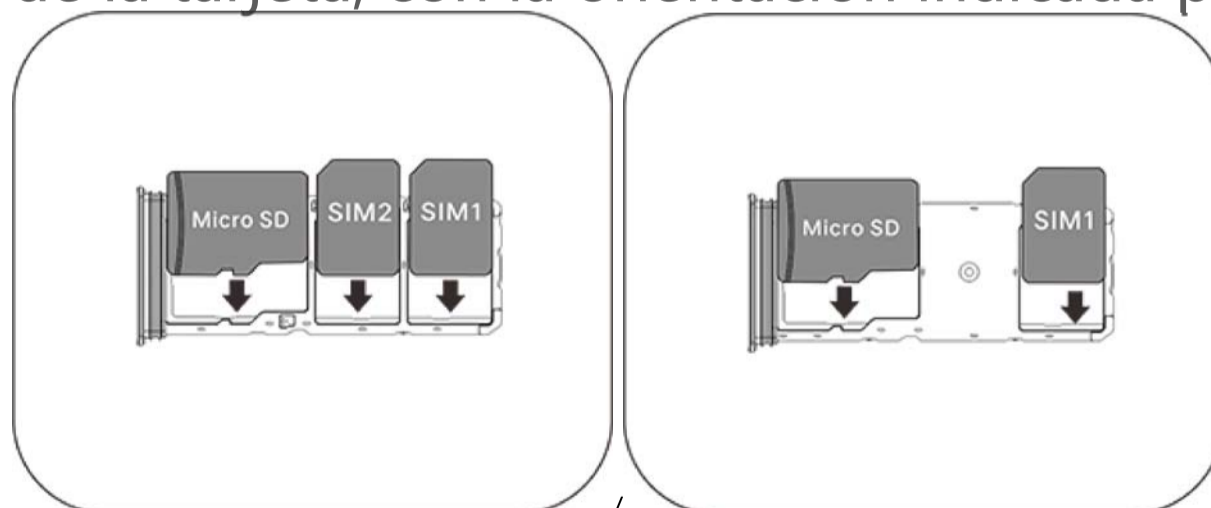

3. Con la pantalla táctil mirando hacia arriba, siga la dirección de la flecha para insertar la bandeja (con la tarjeta nano o Micro SD) en el teléfono.

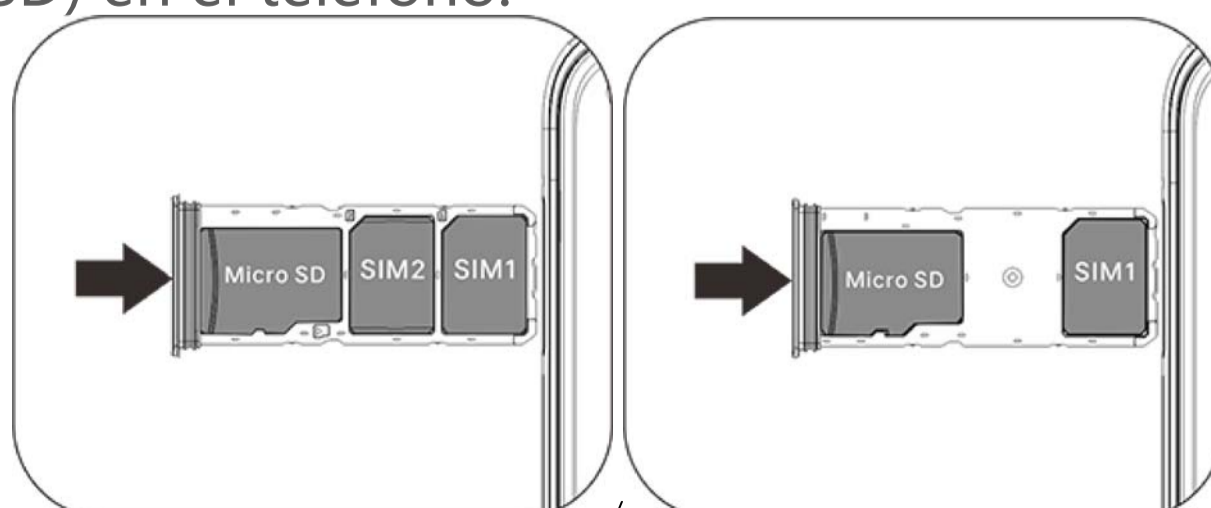

## ⚠Nota

1. Debido a las diferentes necesidades en los distintos países, algunos teléfonos pueden contar con capacidad para tarjeta SIM única o dual. Las instrucciones no abarcan cada diferencia entre los modelos.
2. La cubierta trasera no se puede desmontar, a fin de no dañar el aparato.
3. Coloque la tarjeta SIM/SD en la bandeja de tarjeta, y luego monte la bandeja de tarjeta en el teléfono. Está prohibido insertar la tarjeta SIM/SD directamente en el teléfono.
4. Se le sugiere no cortar usted mismo la tarjeta SIM. Si la tarjeta nano (SIM1/SIM2) no coincide, concorra a su operador para cambiarla por una tarjeta nano estándar.
5. El teléfono utiliza un diseño "Doble tarjeta, doble espera, pasada única", lo cual significa que las dos tarjetas en el teléfono no se pueden usar al mismo tiempo, ni para servicio de voz ni para servicio de conexión de datos. Cuando una de las dos tarjetas se está usando en comunicación de voz, no se puede usar la otra tarjeta para contestar llamada alguna. Si hay una llamada entrante en la otra tarjeta, la persona que llama puede oír mensajes tales como "El número al cual llamó está fuera de servicio", "Imposible conectarse ahora con el abonado al cual marcó, vuelva a marcar más adelante". Cuando una de las dos tarjetas está en estado de conexión de datos, la otra tarjeta puede usar el servicio de conexión de datos. Es por esta razón que el anterior diseño del teléfono, "Doble tarjeta, doble espera, pasada única" fue adoptado, independientemente del estado de la red del operador. Se adoptó un canal único porque el teléfono utiliza un diseño con un solo circuito integrado, que puede mejorar significativamente la vida de la batería y la eficiencia de uso de la energía. Se insta al usuario a consultar a los operadores locales para habilitar servicios tales como "Recordatorio de llamada perdida", "Recordatorio de llamada entrante" y "Servicio de secretaria" para evitar perder llamadas sin recibir alertas en las condiciones antedichas.

## Conectar audífonos

Enchufe el conector del audífono en la toma de audífono del teléfono, verificando que el conector del audífono está insertado a fondo.

## Cargar el teléfono

Inserte un extremo del cable de datos en el puerto USB del teléfono y el otro extremo en el cargador o en un dispositivo compatible. El teléfono comenzará a cargarse. Una vez completada la carga, desconecte el teléfono del cargador o del dispositivo compatible y extraiga el cargador del tomacorriente.

## ⚠Nota

Use el cable de datos y el cargador que vinieron con el teléfono.

## Antena

Este teléfono cuenta con una antena incorporada. No toque la antena cuando esté transmitiendo o recibiendo señales. Tocar la antena puede afectar la calidad de las comunicaciones, hacer que el teléfono funcione consumiendo más energía de lo necesario y también abreviar la duración de la batería. La antena está dentro del círculo marcado con líneas punteadas. No cubra esta zona cuando sostiene el teléfono, como se muestra en la imagen a continuación:

A.Antena GPS/Wi-Fi/Bluetooth; B.Antena principal superior; C.Antena principal inferior.



## ⚠Nota

Las imágenes utilizadas en estas instrucciones son únicamente para referencia y pueden diferir de su teléfono. Guíese por su teléfono.



# Iconos de barra de estado y notificaciones

## Significado de los iconos de estado

La barra de estado en la parte superior de la pantalla proporciona información básica sobre el estado del teléfono, incluyendo intensidad de señal, hora de sistema y energía en la batería.

	Potencia de la señal
	La tarjeta SIM no tiene señal
	Modo de avión activado
	Conectado a Wi-Fi
2G/G/E	Icono de tipo de red 2G*
3G/H/H+	Icono de tipo de red 3G*
4G	Icono de tipo de red 4G*
	Conectar al dispositivo Bluetooth
	Modo vibración habilitado
	Modo silencioso habilitado
	Modo No molestar habilitado
	Tiene un nuevo mensaje
	Despertador activado
	Energía de la batería
	Cargando
	Tiene una llamada perdida
	Los servicios de ubicación ya están activados
	Descargando

### Nota

Aparece el símbolo de red que indica los operadores actuales y la configuración de red.

## Ver notificaciones

Cuando recibe una notificación de evento nuevo, su contenido aparecerá en la barra de estado. Puede deslizar la barra de estado hacia abajo y tocar la notificación para ver los detalles.

## Introducción de la pantalla de inicio

Cuando no haya ninguna aplicación abierta en tu teléfono, aparecerá tu pantalla de inicio. Este dispositivo puede tener múltiples pantallas de inicio. Desliza hacia la izquierda o hacia la derecha para pasar entre estas pantallas de inicio.

Si deslizas hacia arriba en la interfaz de la pantalla de inicio, podrás ver todas las aplicaciones de tu teléfono.

## Modificar la configuración de la pantalla de inicio

Tocando y manteniendo en un lugar vacío de la pantalla de inicio podrás modificar la configuración de la pantalla de inicio y agregar widgets o fondos de pantalla según tus propias preferencias.

## Buscar por la pantalla de inicio

Tocá el icono de Google y escribí lo que quieras buscar.

## Agregar aplicaciones a la pantalla de inicio

En el cajón de aplicaciones, tocá y arrastrá una aplicación para moverla a donde quieras.

## Centro de accesos directos en la pantalla de inicio

Puede deslizar hacia abajo desde la parte superior de la pantalla para revelar el centro de accesos directos de la pantalla de inicio. En el Centro de accesos directos puede tocar un icono para activar/desactivar rápidamente la función correspondiente a dicho icono.

# Aplicaciones de escritorio

## i Manager

Desde la página de inicio de iManager, toque  para ir a "**Ajustes**" donde podrá ajustar la configuración detallada de iManager y ver más información pertinente.

Puede tocar cualquier función que necesite en la pantalla de inicio de iManager para entrar en las interfaces de Ejecutar o Establecer, y obtendrá así una vida móvil segura y verde.

## Cámara

1. Use la cámara para tomar fotos y video, de manera que pueda en cualquier momento registrar los momentos maravillosos de su vida.
2. Vaya a la interfaz "**Cámara**" y podrá acercar y alejar la imagen así como ajustar la longitud focal de las siguientes maneras:
  - (1) Use dos dedos para acercar y alejar en la pantalla;
  - (2) La cámara puede enfocar objetos automáticamente y mostrar un cuadro rectangular que indica el área en foco. También puede tocar la pantalla para determinar manualmente la posición de enfoque y bloquear la zona en foco sobre los objetos que desea destacar.

## Álbumes

Puede ver las fotos y videos que capturó, así como las diversas imágenes guardadas en sus dispositivos de almacenamiento.





## Nota

La información de ubicación de una imagen solo está disponible para aquellas imágenes que incluyen información de ubicación geográfica.

## Presentación de diapositivas

1. Vaya a "**Foto**", abra una foto/video, y toque "**Más > Presentación**".
2. Vaya a "**Álbumes**", abra una foto/video de una carpeta, toque "**Más > Presentación**".

## Compartir y eliminar

1. En la pantalla "**Foto**" toque  o presione y mantenga una foto/video para entrar en el modo de edición; seleccione varias fotos o videos y toque 
2. En la pantalla "**Álbumes**" vaya a una carpeta, toque  o presione y mantenga una foto/video para entrar en el modo de edición; seleccione varias fotos o videos y toque .

## Editar imagen



En la pantalla "**Foto**" o "**Álbumes**", abra una imagen a ver, y toque la pantalla de ver imagen para mostrar/ocultar botones y editar la imagen.

## Calculadora

Entre en la interfaz de "**Calculadora**" en el modo de espera. Toque números y funciones igual como lo haría con una calculadora estándar. La calculadora estándar se muestra como opción predeterminada. Puede sostener el teléfono en posición horizontal para mostrar la calculadora científica.

## Grabadora

La grabadora le permite usar el micrófono incorporado y el teléfono como dispositivo de grabación portátil. Entre en la interfaz de "**Grabadora**". A continuación, puede realizar las siguientes operaciones en la grabadora:

Toque  para comenzar a grabar. Toque  para pausar la grabación, y toque  para detener y guardar la grabación.

## Reproducir grabación





Elija un archivo de grabación y toque  para tocar/pausar. Arrastre el control deslizante de la barra de progreso para retroceder o avanzar.

## Compartir y eliminar

Elija un archivo de grabación y toque .

## Reloj

El reloj tiene cuatro funciones:

1. **Alarma:** Puede tocar  para agregar varios despertadores. En la interfaz de reloj despertador, haga clic en . Podrá obtener una configuración detallada correspondiente a sus hábitos.
2. **Reloj:** Puede tocar  para agregar la hora en distintas ciudades.
3. **Temporizador:** Puede usar el cronómetro como reloj de cuenta regresiva.
4. **Cronómetro:** Haga clic en  para comenzar a tomar el tiempo, y haga clic en  para cronometrar respectivamente.

## Brújula

Puede comprobar direcciones, longitud, latitud y la horizontal con la brújula. Antes de usar la función, asegúrese de que su teléfono esté horizontal y alejado de interferencias electromagnéticas para garantizar la exactitud.

### Nota

1. Active la conexión a red y el servicio de ubicación antes de comprobar su ubicación actual.
2. Si hay una interferencia muy importante, la brújula pasará a la ventana de calibración. La brújula se reanudará después de la calibración.
3. La brújula digital solo se puede usar como ayuda para la navegación. No la use para averiguar una ubicación, proximidad, distancia u orientación exactas.

## vivo.com

Podrá aprender más sobre vivo y nuestros productos en "**Inicio/Productos**". También puede dar su opinión en la página "**Asistencia**" y hallar soluciones a problemas comunes.

### Nota

Antes de usar esta función, habilite el acceso a red en el teléfono.

## Aplicaciones de Google

Google proporciona entretenimiento, redes sociales y otras aplicaciones. Algunas aplicaciones pueden exigirte iniciar sesión en tu cuenta Google para poder usarlas. Por más información, visitá la página de Ayuda de la aplicación.

### Introducción de algunas funciones

Chrome/Google: Chrome de Google es un navegador popular con el cual buscar y visitar páginas web.

Gmail: Gmail es un cliente de correo electrónico que utiliza los servicios de correo de Google para enviar y recibir correos electrónicos.

Maps: Google Maps te ayuda a hallar tu ubicación, mostrándote al mismo tiempo qué hay alrededor. Puedes también ingresar tu información de viajes diarios para que te muestre información de tránsito a consultar.



YT Music: YouTube Music tiene la música y los videos más interesantes para tu disfrute. Puedes escuchar la música en streaming, o guardarla en tu dispositivo.

YouTube: YouTube tiene una variedad de videos para tu disfrute. Puedes hasta cargar los tuyos.

Fotos: Google Photos es el lugar perfecto para editar y gestionar tus fotos y videos de todas las distintas fuentes.

Asistente: Google Assistant te puede ayudar a enviar mensajes SMS, hacer llamadas telefónicas y planificar rutas - todo ello con la voz.

Duo: Google Duo te ayuda a mantenerte en contacto con amigos y parientes a través de videollamadas.

Teléfono: La aplicación Teléfono se usa para hacer llamadas.

Contactos: En Contactos puedes guardar y gestionar tus contactos.

Files: Archivos es un administrador de archivos para ayudarte a gestionar, compartir y limpiar tus archivos guardados y tus aplicaciones.

Google pay: Google Pay reúne todos los métodos de pago admitidos por Google, para que puedas disfrutar de una experiencia de pago rápida y segura tras ingresar tus datos bancarios una sola vez.

Calendario: Calendario te recuerda los eventos próximos enviándote una notificación a tu teléfono cuando se acerca el evento.

Play store: Después de iniciar sesión, podrá hallar las últimas aplicaciones para Android, juegos, películas, música y más contenidos asombrosos. Puede buscar y descargar cualquier contenido, según sean sus necesidades personales.

Mensajes: Puede usar Mensajes para enviar y recibir mensajes SMS, fotos, videos, audios u otros archivos.



### Nota

Dependiendo de tu región y de tu operador, es posible que algunas aplicaciones no estén disponibles o sean distintas.

# Ajustes

## Red e Internet

### ● Wi-Fi

Puede habilitar o inhabilitar Wi-Fi en "**Wi-Fi**". Elija una conexión a red después de habilitar Wi-Fi. Si la red Wi-Fi está cifrada, entonces aparece  y deberá ingresar la contraseña. Cuando su teléfono esté conectado a una red Wi-Fi, aparecerá la intensidad de la señal de la red Wi-Fi  en la barra de estado de la parte superior de la pantalla. Cuantas más barras vea, más intensa es la señal. Si no hay una red Wi-Fi disponible, o si inhabilitó Wi-Fi, su teléfono intentará conectarse a la Internet a través de una red de datos celulares. Una vez que su teléfono esté conectado a una red Wi-Fi, se conectará automáticamente a la red cuando esté dentro de su alcance.

### ● Tarjeta SIM y red móvil



Aquí puedes ver el estado actual de la tarjeta SIM y ajustar su configuración.

**Datos móviles:** Cuando se active la conexión a datos celulares, podrá usar aplicaciones relacionadas con la red tales como Navegador y Correo electrónico por medio de una red de datos. Su operador puede cobrarle por este servicio; consulte más detalles al operador.

## ● Hotspots y dispositivos portátiles

Puede compartir la conexión a Internet del teléfono creando un punto de acceso a Wi-Fi.

## ● Modo avión

1. En la interfaz "**Ajustes>Red e Internet**", podrá habilitar o inhabilitar el "**Modo avión**".
2. Puede deslizar hacia abajo desde la parte superior de la pantalla para revelar el centro de accesos directos de la pantalla de inicio. Luego podrá tocar "**Modo avión**" para habilitar o inhabilitar esta función.

### ⚠Nota

Usar el "**Modo avión**" puede ahorrar energía de la batería.

## ● VPN

La VPN interna de una organización le permite comunicar información privada en forma segura por una red pública. Por ejemplo, puede que necesite configurar una VPN para acceder a sus correos electrónicos de trabajo. Puede tocar "**VPN**" para configurarla.

# Conexión de dispositivos y Bluetooth

## ●Bluetooth

Podrá entonces enviar datos, incluyendo archivos, contactos, imágenes y música, por medio de Bluetooth.

## ●Duplicado de pantalla inteligente

1. **Creación de reflejo de medio local:** Esta función le permite crear reflejos de archivos de multimedia en su teléfono, a ser reproducidos en su dispositivo.
2. **Duplicación de pantalla del teléfono:** El contenido de la pantalla del teléfono se puede mostrar sincrónicamente en su dispositivo. Para proseguir puede tocar directamente los mandos de la pantalla de su teléfono.

## ● OTG

OTG es la abreviatura de On-The-Go (sobre la marcha). La tecnología OTG implementa la transferencia de datos entre dispositivos de almacenamiento, por ejemplo, conectar una cámara digital a la impresora. Conectando las interfaces USB de ambos dispositivos podremos imprimir la foto a través de OTG. OTG le permite conectar dispositivos de almacenamiento externos a su teléfono. Habilite "**OTG**" y podrá trabajar sobre imágenes, videos y archivos musicales en su dispositivo de almacenamiento.

## Pantalla y brillo

Puede ajustar la configuración del sistema, tal como brillo de la pantalla, tiempo hasta autobloqueo, estilo/tamaño de fuentes, etc. del teléfono.

## Pantalla de bloqueo y fondo de pantalla

Aquí puedes ver o modificar los temas predeterminados o los fondos de pantalla del sistema. También puedes ajustar la pantalla de bloqueo como quieras.

## Efectos dinámicos

Bajo la función correspondiente se proveen varios estilos de animación. Puede seleccionar y aplicar su estilo favorito.

## Sonido

Puede configurar su perfil de sonidos preferidos en "**Ajustes**>**Sonido**".

## Aplicaciones y notificaciones

Se listarán todas las aplicaciones y servicios instalados en su teléfono; podrá ajustar la configuración detallada como desee.

Puede usar esta función para administrar y configurar permisos de aplicación.

## Batería

Aquí puedes ver el uso actual de la batería, el consumo de energía y más.

## Almacenamiento

Vaya a la interfaz "**Almacenamiento**" donde podrá verificar el consumo de memoria de los dispositivos de almacenamiento, así como formatear los dispositivos de almacenamiento. Después

de formatear el almacenamiento del teléfono, todos los datos habrán sido borrados. Antes de formatear, asegúrese de haber realizado copias de seguridad de los datos importantes.

## Seguridad

Puedes actualizar tu configuración de seguridad para mantener tu teléfono seguro.

### Estado de seguridad

Aquí puedes ver el análisis de seguridad/estado de actualización de tu aplicación. "**Encontrar mi dispositivo**" puede ayudarte a ubicar tu dispositivo a distancia.

### Seguridad del dispositivo

Puedes establecer un bloqueo de pantalla o registrar tu huella digital (o tu rostro) para desbloquear el teléfono y así mejorar su seguridad.

## Privacidad

A continuación, una colección de configuraciones funcionales para la seguridad del teléfono, tales como seguridad del sistema y seguridad de la privacidad. Puede ajustar la configuración a sus necesidades personales.

## Ubicación

Puede configurar la función de ubicación en "**Ajustes > Ubicación**". Después de abrir la función, las aplicaciones tales como Mapas y Cámara así como aplicaciones de terceros basadas en la ubicación podrán recopilar y utilizar datos de ubicación. Cuando no precise datos de ubicación, puede inhabilitar la función para ahorrar batería.

### Nota

El servicio de ubicación usará el tráfico de red más grande que se le recomienda para usar la red Wi-Fi.

## Modo Ultra juego

Puede agregar juegos manualmente a Game Box para que puedan usar las funciones de Game Box. Toque para agregar botones a los juegos seleccionados.

## Accesos directos y accesibilidad



## ● Súper captura

También puedes ajustar la configuración yendo a "**Súper captura**". Hay más información sobre modos de captura de pantalla en "**Súper captura > Instrucciones**".

## ● División inteligente

La pantalla dividida le permite manejar fácilmente dos aplicaciones al mismo tiempo. Los mensajes entrantes aparecerán como iconos flotantes en las interfaces de algunas aplicaciones. Toque el icono y la pantalla se dividirá en dos, apareciendo las dos aplicaciones al mismo tiempo.

## ● Movimiento inteligente

Puede ir a "**Movimiento inteligente**" para configurar el movimiento inteligente.

## ● Acción rápida

Abra "**Acción rápida**", y cuando la pantalla se oscurezca, presione y mantenga [Volume buttons -] para abrir la función personalizable por sí misma. Esta configuración no se puede usar mientras se reproduce música.

## ● Toque fácil

Cuando está habilitado "**Toque fácil**", puede ajustar la configuración detallada según desee.

## ● Temporizador de tareas

Puede configurar "**Temporizador de tareas**" en detalle en "**Temporizador de tareas**". Cuando haya establecido "**Encendido/Apagado programados**", su teléfono se encenderá o apagará a la hora fijada. Cuando llegue la hora fijada, el teléfono le pedirá que confirme que desea apagarlo. Puede elegir "**Cancelar**" para impedir que el teléfono se apague. Si no recibe instrucciones específicas, el teléfono se apagará pasados 60 segundos.

## ● Una mano

Puede ir a "**Una mano**" para configurar esta función. Puede tocar el conmutador para seleccionar si mostrar la interfaz con una mano para las opciones correspondientes.

## ● Accesibilidad

El uso del lector de pantalla, el gesto de zoom, el corrector de color de pantalla y otras funciones de accesibilidad pueden ayudarle a utilizar mejor su teléfono.

## Bienestar digital y controles parentales

Aquí puede comprobar el uso del dispositivo y ajustar la configuración de algunas funciones para reducir la interferencia que le causa el dispositivo. También puede configurar Control parental para controlar y administrar el uso que hace su hijo del teléfono.

Aquí puede ajustar algunas de las configuraciones funcionales provistas por Google. Toque  en la pantalla de inicio para saber más sobre situaciones detalladas a problemas conexos.

## Cuentas

### Agregar cuenta

Para agregar una cuenta, toque "**Agregar cuenta**" y elija la cuenta. Puede elegir agregar múltiples cuentas.

Necesita registrarse y abrir sesión en una cuenta Google para usar algunas funciones del teléfono.

### Autosincronizar datos de aplic.

Cuando está activada "**Autosincronizar datos de aplic.**", las aplicaciones pueden sincronizar datos automáticamente.

#### Nota

Active la conexión a red antes de usar esta función. La Sincronizar datos automáticamente consume energía y utiliza datos. Se sugiere que desactive esta función después que termine de sincronizar.

## Sistema

### ● Navegación del sistema

Seleccionar "**Navegación por gestos**" ocultará las teclas de navegación; seleccionar "**Navegación con 3 botones**" hará mostrar las teclas de navegación. Puede establecer la tecla de navegación según sea su preferencia en "**Navegación del sistema**".

### ● Idiomas y entradas

Puede establecer el idioma de sistema en "**Idiomas y entradas**". Toque "**Idiomas** > 

 para elegir un idioma.

### ● Fecha y hora

Puede ir a "**Fecha y hora**" para configurar la fecha y hora de su teléfono.

### ● Datos de copia de seguridad/Restaurar datos

Puedes hacer copias de seguridad de aplicaciones y datos de tu teléfono al servidor de Google, y restaurar información desde las copias de seguridad a tu teléfono.

### ● Opciones de restablecimiento

Aquí puedes restablecer los datos de tu teléfono. Por más detalles, tocá la opción de restablecimiento correspondiente.

### ● Varios usuarios

Una vez habilitada esta función, se podrán agregar otros usuarios a este teléfono. Cada usuario tendrá su propio espacio de uso en el teléfono.

## Acerca del teléfono

Vaya a "**Acerca del teléfono**". Podrá ver información diversa relacionada con el teléfono. Por información legal, vaya a "**Acerca del teléfono > Información jurídica**".

**Servicio al cliente:** Puede ver el manual del teléfono, los centros de servicio, la tarjeta de garantía electrónica y demás información aquí, para hacer mejor uso de su teléfono.

### Nota

Antes de usar esta función, habilite el acceso a red en el teléfono.

## Opciones para programadores

Los programadores para Android usan "**Opciones del programador**". Habilitar las opciones del aparato bajo "**Opciones del programador**" puede causar bloqueos o anomalías en las aplicaciones o en el dispositivo. Úselo con cuidado.

Antes de usar la herramienta de PC para administrar el dispositivo, habilite "**Depuración por USB**".

El conmutador "**Depuración por USB**" está en el menú "**Opciones del programador**". Pasos para convocar el menú "**Opciones del programador**":

1. Entre en "**Configuración > Acerca del teléfono**".
2. Haga clic siete veces en "**Número de compilación**".
3. El menú "**Opciones del programador**" aparecerá en "**Ajustes > Sistema**".

## Actualización del sistema

Puede usar "**Actualización del sistema**" para actualizar fácil y rápidamente el sistema de su teléfono. En primer lugar, habilite Wi-Fi o la red de datos. Luego vaya a "**Ajustes**" y toque "**Actualización del sistema**". El teléfono detectará automáticamente una nueva versión del software, la cual puede simplemente descargar e instalar.

### Nota

Una recuperación o actualización del sistema que no sean realizados por vivo, pueden dar lugar a riesgos de seguridad. Se recomienda que, antes de actualizar, guarde una copia de seguridad de datos importantes en un dispositivo de almacenamiento. La actualización del sistema consume una gran cantidad de datos. Se le sugiere utilizar Wi-Fi.

## Mantenimiento del dispositivo



## Acerca del mantenimiento

Es importante que comprenda el mantenimiento y servicio del teléfono móvil, para que pueda usarlo de manera segura y eficaz y prolongar su vida útil lo más posible. Consulte más detalles sobre mantenimiento y resolución de problemas en "Información importante y tarjeta de garantía".

## Teléfono y accesorios

Este teléfono utiliza el sistema operativo Android. Para ver la versión del teléfono, vaya a "**Ajustes>Acerca del teléfono**".

En "**Ajustes> Acerca del teléfono > Información jurídica > Información de seguridad**", podrás leer sobre las consideraciones de seguridad relativas a este dispositivo para ayudarte a usarlo de manera más segura.

## Ayuda

Si se encuentra con cualquier problema en el uso del teléfono, tome contacto con su operador de red o con el servicio posventa de vivo. Entre en la interfaz "**Ajustes>Acerca del teléfono>Servicio al cliente>Centro de servicio**" para hallar el número de servicio gratuito.

## Formatos de archivo admitidos

Grabaciones de video	mp4
Imágenes	png , jpg , bmp , gif
Grabaciones de sonido	m4a
Música	mp3, ogg , wav , midi , flac , m4a , aac, amr, awb, mp2
Video	avi, mp4, 3gp

# Instrucciones para la conexión por USB

Conéctese a su computadora por un cable USB, deslice hacia abajo para mostrar la barra de notificaciones, seleccione "**Transferencia de archivos**" y así podrá administrar los archivos de su teléfono usando la computadora.

## Windows

1. Los usuarios de Windows 7 y superiores no necesitan instalar ningún controlador. Haga doble clic en "**Mi PC**" (Win 7) o "**Este equipo**" (Win 10) en el escritorio para ver su dispositivo, y luego haga doble clic en él para copiar y administrar los archivos en su teléfono.
2. En Windows XP los usuarios deberán instalar el controlador MTP. Vaya a [www.vivo.com](http://www.vivo.com) en su computadora, seleccione la pestaña "**Asistencia**" y escriba "**USB**" en el cuadro de búsqueda para hallar el vínculo al controlador MTP. Descargue e instale el controlador para administrar los archivos de su teléfono usando su computadora.

## Nota

Para usar la función correctamente, las computadoras que ejecutan Windows XP deben instalar Windows Media Player 11 o superior.

## Mac

1. Los usuarios de Mac OS deben descargar "AndroidFileTransfer.dmg" para administrar los archivos del teléfono.
2. Visite el sitio web oficial de vivo, [www.vivo.com](http://www.vivo.com), seleccione la página "**Asistencia**" y haga clic en "**USB**" para descargar la herramienta de administración MTP del sistema Mac. Después de completada la descarga, podrá abrirla para usar la computadora para administrar los archivos del teléfono.

## Linux

Administre los archivos del teléfono usando el software mtpfs:

1. Instale la herramienta "sudo apt-get install mtp-tools mtpfs";
2. Cree un nuevo directorio "sudo mkdir /media/mtp";
3. Modifique el permiso del directorio "sudo chmod 755 /media/mtp";
4. Instalar el dispositivo "sudo mtpfs -o allow\_other /media/mtp", y podrá administrar los archivos del teléfono en el administrador de archivo;
5. Descargue el dispositivo "sudo umount /media/mtp".

Durante la instalación no desconecte el cable de datos USB entre el teléfono y la computadora. Si no se puede utilizar después de haber sido instalado, reinicie la computadora o vuelva a instalar.